

Dell™ Latitude™ X1

Quick Reference Guide

Model PP05S

Notes, Notices, and Cautions



NOTE: A NOTE indicates important information that helps you make better use of your computer.



NOTICE: A NOTICE indicates either potential damage to hardware or loss of data and tells you how to avoid the problem.



CAUTION: A CAUTION indicates a potential for property damage, personal injury, or death.

Abbreviations and Acronyms

For a complete list of abbreviations and acronyms, see the Glossary in your User's Guide.



NOTE: Some features may not be available for your computer or in certain countries.

Information in this document is subject to change without notice.

© 2005 Dell Inc. All rights reserved.

Reproduction in any manner whatsoever without the written permission of Dell Inc. is strictly forbidden.

Trademarks used in this text: *Dell*, the *DELL logo*, and *Latitude* are trademarks of Dell Inc.; *Microsoft* and *Windows* are registered trademarks of Microsoft Corporation; *Intel*, *Pentium*, and *Celeron* are registered trademarks of Intel Corporation.

Other trademarks and trade names may be used in this document to refer to either the entities claiming the marks and names or their products. Dell Inc. disclaims any proprietary interest in trademarks and trade names other than its own.

Model PP05S

January 2005

P/N P6419

Rev. A00



Contents

Finding Information	5
Setting Up Your Computer	8
About Your Computer	10
Front View	10
Left View	11
Right View	11
Back View	11
Bottom View	12
Using a Battery	12
Battery Performance	12
Checking the Battery Charge	13
Charging the Battery	15
Removing a Battery	16
Installing a Battery	16
Storing a Battery	17
Solving Problems	17
Notebook System Software (NSS)	17
Lockups and Software Problems	17
Using the Dell Diagnostics	19
When to Use the Dell Diagnostics	19
Starting the Dell Diagnostics From Your Hard Drive	20
Starting the Dell Diagnostics From the Optional Drivers and Utilities CD	20
Dell Diagnostics Main Menu	21

Finding Information

 **NOTE:** Some features may not be available for your computer or in certain countries.

 **NOTE:** Additional information may ship with your computer.

What Are You Looking For?	Find It Here
<ul style="list-style-type: none">• A diagnostic program for my computer• Drivers for my computer• My computer documentation• My device documentation• Notebook System Software (NSS)	<p>Drivers and Utilities CD (also known as ResourceCD)</p> <p>Documentation and drivers are already installed on your computer. You can use the CD to reinstall drivers, run the Dell Diagnostics, or access your documentation.</p>  <p>Readme files may be included on your CD to provide last-minute updates about technical changes to your computer or advanced technical-reference material for technicians or experienced users.</p> <p>NOTE: Drivers and documentation updates can be found at support.dell.com.</p> <p>NOTE: The <i>Drivers and Utilities</i> CD is optional and may not ship with your computer.</p>
<ul style="list-style-type: none">• How to set up my computer• Basic troubleshooting information• How to run the Dell Diagnostics• How to remove and install parts	<p>Quick Reference Guide</p>  <p>NOTE: The <i>Quick Reference Guide</i> is optional and may not ship with your computer.</p> <p>NOTE: This document is available as a PDF at support.dell.com.</p>

What Are You Looking For?

- Warranty information
- Terms and Conditions (U.S. only)
- Safety instructions
- Regulatory information
- Ergonomics information
- End User License Agreement

Find It Here
Dell™ Product Information Guide

-
- How to remove and replace parts
 - Specifications
 - How to configure system settings
 - How to troubleshoot and solve problems

User's Guide

Microsoft® Windows® XP Help and Support Center

- 1 Click the **Start** button and click **Help and Support**.
- 2 Click **User's and system guides** and click **User's guides**.

The *User's Guide* is also available on the optional *Drivers and Utilities* CD.

-
- Service Tag and Express Service Code
 - Microsoft Windows License Label

Service Tag and Microsoft Windows License

These labels are located on the bottom of your computer.

- Use the Service Tag to identify your computer when you use support.dell.com or contact technical support.



- Enter the Express Service Code to direct your call when contacting technical support.

What Are You Looking For?	Find It Here
<ul style="list-style-type: none"> • Solutions — Troubleshooting hints and tips, articles from technicians, online courses, frequently asked questions • Community — Online discussion with other Dell customers • Upgrades — Upgrade information for components, such as memory, the hard drive, and the operating system • Customer Care — Contact information, service call and order status, warranty, and repair information • Service and support — Service call status and support history, service contract, online discussions with technical support • Reference — Computer documentation, details on my computer configuration, product specifications, and white papers • Downloads — Certified drivers, patches, and software updates • Notebook System Software (NSS)— If you reinstall the operating system for your computer, you should also reinstall the NSS utility. NSS provides critical updates for your operating system and support for Dell™ 3.5-inch USB floppy drives, Intel® Pentium® M processors, optical drives, and USB devices. NSS is necessary for correct operation of your Dell computer. The software automatically detects your computer and operating system and installs the updates appropriate for your configuration. 	<p>Dell Support Website — support.dell.com</p> <p>NOTE: Select your region to view the appropriate support site.</p> <p>NOTE: Corporate, government, and education customers can also use the customized Dell Premier Support website at premier.support.dell.com. The website may not be available in all regions.</p>
<p>To download Notebook System Software:</p> <ol style="list-style-type: none"> 1 Go to support.dell.com and click Downloads. 2 Enter your Service Tag or product model. 3 In the Download Category drop-down menu, click All. 4 Select the operating system and operating system language for your computer, and click Submit. 5 Under Select a Device, scroll to System and Configuration Utilities, and click Dell Notebook System Software. 	

What Are You Looking For?	Find It Here
<ul style="list-style-type: none"> • How to use Windows XP • Documentation for my computer • Documentation for devices (such as a modem) 	<p>Windows Help and Support Center</p> <ol style="list-style-type: none"> 1 Click the Start button and click Help and Support. 2 Type a word or phrase that describes your problem and click the arrow icon. 3 Click the topic that describes your problem. 4 Follow the instructions on the screen.
<ul style="list-style-type: none"> • How to reinstall my operating system 	<p>Operating System CD</p> <p>The operating system is already installed on your computer. To reinstall your operating system, use the <i>Operating System</i> CD. See your <i>User's Guide</i> for instructions.</p> <div style="display: flex; align-items: center;">  <div style="margin-left: 20px;"> <p>After you reinstall your operating system, use the <i>Drivers and Utilities</i> CD to reinstall drivers for the devices that came with your computer.</p> <p>Your operating system product key label is located on your computer.</p> </div> </div> <p>NOTE: The color of your CD varies based on the operating system you ordered.</p> <p>NOTE: The <i>Operating System</i> CD is optional and may not ship with your computer.</p>

Setting Up Your Computer



CAUTION: Before you begin any of the procedures in this section, follow the safety instructions in the *Product Information Guide*.

- 1 Unpack the accessories box.
- 2 Set aside the contents of the accessories box, which you will need to complete the setup of your computer.

The accessories box also contains user documentation and any software or additional hardware (such as PC Cards, drives, or batteries) that you have ordered.

- 3 Connect the AC adapter to the AC adapter connector on the computer and to the electrical outlet.



- 4 Open the computer display and press the power button to turn on the computer.



About Your Computer

Front View

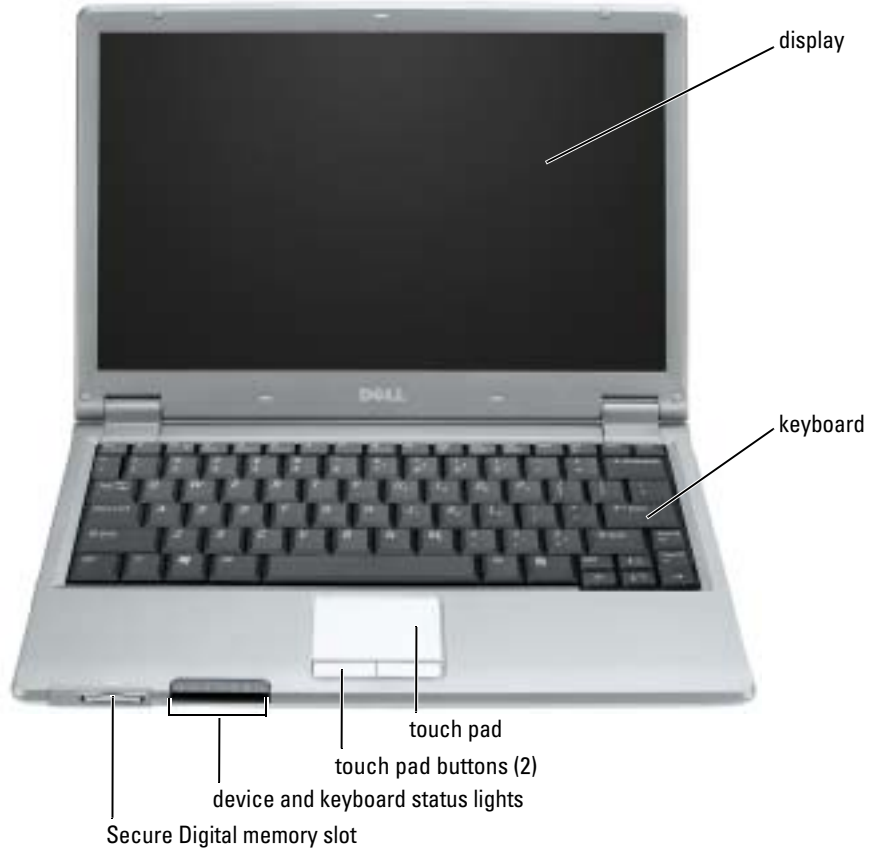

Left View

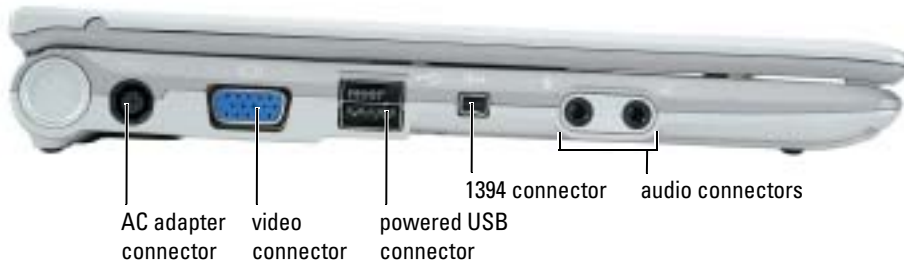

Right View

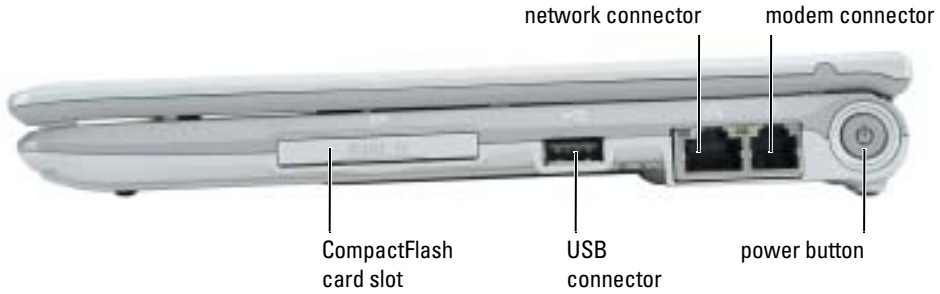

Back View



Bottom View



Using a Battery

Battery Performance

CAUTION: Before you begin any of the procedures in this section, follow the safety instructions located in the *Product Information Guide*.

NOTE: For information about the Dell warranty for your computer, see the *Product Information Guide* or separate paper warranty document that shipped with your computer.

For optimal computer performance and to help preserve BIOS settings, operate your Dell™ portable computer with the main battery installed at all times. Use a battery to run the computer when it is not connected to an electrical outlet. One battery is supplied as standard equipment in the battery bay.

Battery operating time varies depending on operating conditions. Operating time is significantly reduced when you perform operations including, but not limited to, the following:

- Using wireless communications devices or USB devices
- Using high-brightness display settings, 3D screen savers, or other power-intensive programs such as 3D games
- Running the computer in maximum performance mode



NOTE: It is recommended that you connect your computer to an electrical outlet when writing to a CD or DVD.

You can check the battery charge before you insert the battery into the computer. You can also set power management options to alert you when the battery charge is low.



CAUTION: Using an incompatible battery may increase the risk of fire or explosion. Replace the battery only with a compatible battery purchased from Dell. The lithium-ion battery is designed to work with your Dell computer. Do not use a battery from other computers with your computer.



CAUTION: Do not dispose of batteries with household waste. When your battery no longer holds a charge, call your local waste disposal or environmental agency for advice on disposing of a lithium-ion battery. See "Battery Disposal" in the *Product Information Guide*.



CAUTION: Misuse of the battery may increase the risk of fire or chemical burn. Do not puncture, incinerate, disassemble, or expose the battery to temperatures above 65°C (149°F). Keep the battery away from children. Handle damaged or leaking batteries with extreme care. Damaged batteries may leak and cause personal injury or equipment damage.

Checking the Battery Charge

The Dell QuickSet Battery Meter, the Microsoft® Windows® Power Meter window and  icon, the battery charge gauge and health gauge, and the low-battery warning provide information on the battery charge.

Dell QuickSet Battery Meter

If Dell QuickSet is installed, press <Fn><F3> to display the QuickSet Battery Meter.

The Battery Meter window displays status, charge level, and charge completion time for the battery in your computer.

The following icons appear in the **Battery Meter** window:



The computer or docking device is running on battery power.



The computer is connected to AC power and the battery is charging.



The computer is connected to AC power and the battery is fully charged.

For more information about QuickSet, right-click the  icon in the taskbar, and click **Help**.

Microsoft® Windows® Power Meter

The Windows Power Meter indicates the remaining battery charge. To check the Power Meter, double-click the  icon on the taskbar. For more information about the **Power Meter** tab, see "Power Management" in your *User's Guide*.

If the computer is connected to an electrical outlet, a  icon appears.

Charge Gauge

Before you insert a battery, press the status button on the battery charge gauge to illuminate the charge-level lights. Each light represents approximately 20 percent of the total battery charge. For example, if the battery has 80 percent of its charge remaining, four of the lights are on. If no lights appear, the battery has no charge.



Health Gauge

The battery operating time is largely determined by the number of times it is charged. After hundreds of charge and discharge cycles, batteries lose some charge capacity, or battery health. To check the battery health, press and hold the status button on the battery charge gauge for at least 3 seconds. If no lights appear, the battery is in good condition, and more than 80 percent of its original charge capacity remains. Each light represents incremental degradation. If five lights appear, less than 60 percent of the charge capacity remains, and you should consider replacing the battery. See "Specifications" in your *User's Guide* for more information about the battery operating time.

Low-Battery Warning



NOTICE: To avoid losing or corrupting data, save your work immediately after a low-battery warning. Then connect the computer to an electrical outlet. If the battery runs completely out of power, hibernate mode begins automatically.

A pop-up window warns you when the battery charge is approximately 90 percent depleted. For more information about low-battery alarms, see "Power Management" in your *User's Guide*.

Charging the Battery



NOTE: The AC adapter charges a completely discharged battery in approximately 1 hour with the computer turned off. Charge time is longer with the computer turned on. You can leave the battery in the computer as long as you like. The battery's internal circuitry prevents the battery from overcharging.

When you connect the computer to an electrical outlet or install a battery while the computer is connected to an electrical outlet, the computer checks the battery charge and temperature. If necessary, the AC adapter then charges the battery and maintains the battery charge.

If the battery is hot from being used in your computer or being in a hot environment, the battery may not charge when you connect the computer to an electrical outlet.

The battery is too hot to start charging if the  light flashes alternately green and orange. Disconnect the computer from the electrical outlet and allow the computer and the battery to cool to room temperature. Then connect the computer to an electrical outlet to continue charging the battery.

For more information about resolving problems with a battery, see "Power Problems" in your *User's Guide*.

Removing a Battery

⚠ CAUTION: Before performing these procedures, disconnect the modem from the telephone wall jack.

- 1 Ensure that the computer is turned off or connected to an electrical outlet.
- 2 Slide and hold the battery-bay latch releases on the bottom of the computer, and then remove the battery from the bay.

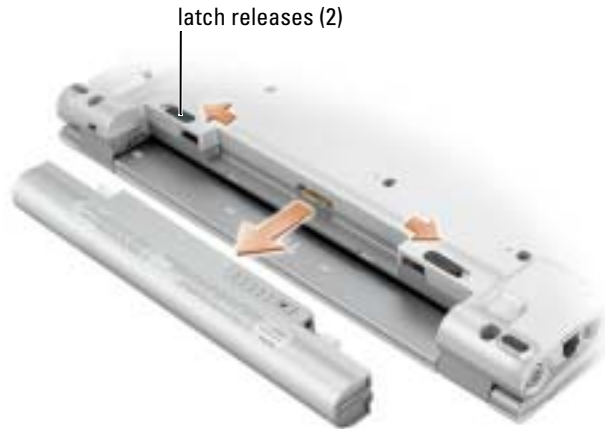

Installing a Battery

Slide the battery into the bay until the latch releases click.



Storing a Battery

Remove the battery when you store your computer for an extended period of time. A battery discharges during prolonged storage. After a long storage period, recharge the battery fully before you use it.

Solving Problems

Notebook System Software (NSS)

If you reinstall the operating system for your Dell™ computer, it is also recommended to reinstall the NSS utility. The utility is available on the optional *Drivers and Utilities* CD and on the Dell Support website at support.dell.com.

To download the utility, go to **Downloads** at support.dell.com and select your computer model from the drop-down menu. Under **Select Your Download Category**, select **System and Configuration Utilities**, select your operating system and language, and then follow the instructions.

NSS provides critical updates for your operating system and support for Dell™ 3.5-inch USB floppy drives, Intel® Pentium® M processors, Intel Celeron® M processors, optical drives, and USB devices. NSS is necessary for the correct operation of your Dell computer. The software automatically detects your computer and operating system and installs the updates appropriate for your configuration.



NOTE: NSS is critical for the correct operation of USB devices.

Lockups and Software Problems



CAUTION: Before you begin any of the procedures in this section, follow the safety instructions in the *Product Information Guide*.

The computer does not start up

ENSURE THAT THE AC ADAPTER IS FIRMLY CONNECTED TO THE COMPUTER AND TO THE ELECTRICAL OUTLET.

The computer stops responding



NOTICE: You might lose data if you are unable to perform an operating system shutdown.

TURN THE COMPUTER OFF — If you are unable to get a response by pressing a key on your keyboard or moving your mouse, press and hold the power button for at least 8 to 10 seconds until the computer turns off. Then restart your computer.

A program stops responding

END THE PROGRAM —

- 1 Press <Ctrl><Shift><Esc> simultaneously.
- 2 Click Applications.
- 3 Click the program that is no longer responding.
- 4 Click End Task.

A program crashes repeatedly



NOTE: Software usually includes installation instructions in its documentation or on a floppy disk or CD.

CHECK THE SOFTWARE DOCUMENTATION — If necessary, uninstall and then reinstall the program.

A program is designed for an earlier Microsoft® Windows® operating system

IF YOU ARE USING WINDOWS XP, RUN THE PROGRAM COMPATIBILITY WIZARD —

The Program Compatibility Wizard configures a program so it runs in an environment similar to non-Windows XP operating system environments.

- 1 Click the Start button, point to All Programs→ Accessories, and then click Program Compatibility Wizard.
- 2 In the welcome screen, click Next.
- 3 Follow the instructions on the screen.

A solid blue screen appears

TURN THE COMPUTER OFF — If you are unable to get a response by pressing a key on your keyboard or moving your mouse, press and hold the power button for at least 8 to 10 seconds until the computer turns off. Then restart your computer.

Other software problems

CHECK THE SOFTWARE DOCUMENTATION OR CONTACT THE SOFTWARE MANUFACTURER FOR TROUBLESHOOTING INFORMATION —

- Ensure that the program is compatible with the operating system installed on your computer.
- Ensure that your computer meets the minimum hardware requirements needed to run the software. See the software documentation for information.
- Ensure that the program is installed and configured properly.
- Verify that the device drivers do not conflict with the program.
- If necessary, uninstall and then reinstall the program.

BACK UP YOUR FILES IMMEDIATELY.

USE A VIRUS-SCANNING PROGRAM TO CHECK THE HARD DRIVE, FLOPPY DISKS, OR CDs.

SAVE AND CLOSE ANY OPEN FILES OR PROGRAMS AND SHUT DOWN YOUR COMPUTER THROUGH THE Start MENU.

SCAN THE COMPUTER FOR SPYWARE — If you are experiencing slow computer performance, you frequently receive pop-up advertisements, or you are having problems connecting to the Internet, your computer might be infected with spyware. Use an anti-virus program that includes anti-spyware protection (your program may require an upgrade) to scan the computer and remove spyware. For more information, go to support.dell.com and search for the keyword *spyware*.

RUN THE DELL DIAGNOSTICS — If all tests run successfully, the error condition is related to a software problem.

Using the Dell Diagnostics

When to Use the Dell Diagnostics

If you experience a problem with your computer, perform the checks in "Solving Problems" and run the Dell Diagnostics before you contact Dell for technical assistance.

It is recommended that you print these procedures before you begin.



NOTICE: The Dell Diagnostics works only on Dell™ computers.

Start the Dell Diagnostics from either your hard drive or from the optional *Drivers and Utilities* CD (also known as the *ResourceCD*).

Starting the Dell Diagnostics From Your Hard Drive

The Dell Diagnostics is located on a hidden diagnostic utility partition on your hard drive.

 **NOTE:** If your computer cannot display a screen image, contact Dell.

- 1 Shut down the computer.
- 2 Turn on the computer. When the DELL™ logo appears, press <F12> immediately.
If you wait too long and the operating system logo appears, continue to wait until you see the Microsoft® Windows® desktop. Then shut down your computer and try again.
- 3 When the boot device list appears, highlight **Diagnostics** and press <Enter>.

The computer runs the Pre-boot System Assessment, a series of initial tests of your system board, keyboard, hard drive, and display.

 - During the assessment, answer any questions that appear.
 - If a failure is detected, the computer stops and beeps. To stop the assessment and restart the computer, press <n>; to continue to the next test, press <y>; to retest the component that failed, press <r>.
 - If failures are detected during the Pre-boot System Assessment, write down the error code(s) and contact Dell before continuing on to the Dell Diagnostics.

If the Pre-boot System Assessment completes successfully, you receive the message *Booting Dell Diagnostic Utility Partition*. Press any key to continue.

 **NOTE:** If you see a message stating that no diagnostics utility partition has been found, run the Dell Diagnostics from your *Drivers and Utilities* CD.

- 4 Press any key to start the Dell Diagnostics from the diagnostics utility partition on your hard drive.

Starting the Dell Diagnostics From the Optional Drivers and Utilities CD

- 1 Connect a CD drive to the system.
- 2 Insert the *Drivers and Utilities* CD.
- 3 Shut down and restart the computer.

When the DELL logo appears, press <F12> immediately.

If you wait too long and the Windows logo appears, continue to wait until you see the Windows desktop. Then shut down your computer and try again.

 **NOTE:** The next steps change the boot sequence for one time only. On the next start-up, the computer boots according to the devices specified in system setup.

- 4 When the boot device list appears, highlight **CD/DVD/CD-RW Drive** and press <Enter>.
- 5 Select the **CD/DVD/CD-RW Drive** option from the CD boot menu.
- 6 Select the **Boot from CD-ROM** option from the menu that appears.

- 7 Type 1 to start the ResourceCD menu.
- 8 Type 2 to start the Dell Diagnostics.
- 9 Select **Run the 32 Bit Dell Diagnostics** from the numbered list. If multiple versions are listed, select the version appropriate for your computer.
- 10 When the Dell Diagnostics **Main Menu** appears, select the test you want to run.

Dell Diagnostics Main Menu

- 1 After the Dell Diagnostics loads and the **Main Menu** screen appears, click the button for the option you want.

Option	Function
Express Test	Performs a quick test of devices. This test typically takes 10 to 20 minutes and requires no interaction on your part. Run Express Test first to increase the possibility of tracing the problem quickly.
Extended Test	Performs a thorough check of devices. This test typically takes 1 hour or more and requires you to answer questions periodically.
Custom Test	Tests a specific device. You can customize the tests you want to run.
Symptom Tree	Lists the most common symptoms encountered and allows you to select a test based on the symptom of the problem you are having.

- 2 If a problem is encountered during a test, a message appears with an error code and a description of the problem. Write down the error code and problem description and follow the instructions on the screen.

If you cannot resolve the error condition, contact Dell.

 **NOTE:** The Service Tag for your computer is located at the top of each test screen. If you contact Dell, technical support will ask for your Service Tag.

- 3 If you run a test from the **Custom Test** or **Symptom Tree** option, click the applicable tab described in the following table for more information.

Tab	Function
Results	Displays the results of the test and any error conditions encountered.
Errors	Displays error conditions encountered, error codes, and the problem description.

Tab	Function
Help	Describes the test and may indicate requirements for running the test.
Configuration	<p data-bbox="605 309 1169 369">Displays your hardware configuration for the selected device.</p> <p data-bbox="605 378 1169 591">The Dell Diagnostics obtains configuration information for all devices from system setup, memory, and various internal tests, and it displays the information in the device list in the left pane of the screen. The device list may not display the names of all the components installed on your computer or all devices attached to your computer.</p>
Parameters	Allows you to customize the test by changing the test settings.

- 4 When the tests are completed, if you are running the Dell Diagnostics from the *Drivers and Utilities* CD, remove the CD.
- 5 When the tests are complete, close the test screen to return to the **Main Menu** screen. To exit the Dell Diagnostics and restart the computer, close the **Main Menu** screen.

Dell™ Latitude™ X1

Hurtig referenceguide

Model PP05S

Bemærkninger, meddelelser og advarsler



OBS! En OBS angiver vigtige oplysninger, som du kan bruge for at udnytte computeren optimalt.



BEMÆRK: En BEMÆRK angiver enten en mulig beskadigelse af hardware eller tab af data og oplyser dig om, hvordan du kan undgå dette problem.



FORSIGTIG: En **FORSIGTIG** angiver mulig tingskade, legemsbeskadigelse eller død.

Forkortelser og akronymer

For en fuldstændig fortegnelse over forkortelser og akronymer, se ordbogen i Brugervejledning.



OBS! Nogle elementer vil måske ikke være tilgængelige på din computer eller i visse lande.

Oplysningerne i dette dokument kan ændres uden varsel.

© 2005 Dell Inc. Alle rettigheder forbeholdt.

Enhver form for gengivelse uden skriftlig tilladelse fra Dell Inc. er strengt forbudt.

Anvendte varemærker i denne tekst: *Dell*, *DELL* -logoet og *Latitude* er varemærker tilhørende Dell Inc.; *Microsoft* og *Windows* er registrerede varemærker tilhørende Microsoft Corporation; *Intel*, *Pentium* og *Celeron* er registrerede varemærker tilhørende Intel Corporation.

Andre varemærker og firmanavne kan være brugt i dette dokument til at henvise til enten de fysiske eller juridiske personer, som gør krav på mærkerne og navnene, eller til deres produkter. Dell Inc. fraskriver sig enhver tingslig rettighed, for så vidt angår varemærker og firmanavne, som ikke er deres egne.

Model PP05S

Januar 2005

P/N P6419

Rev. A00

Indholdsfortegnelse

Sådan finder du information	27
Opsætning af computeren	30
Om computeren	32
Visning forfra	32
Venstre visning	33
'Højre visning	33
Visning bagfra	33
Underside	34
Anvendelse af batteri	34
Batteriydelse	34
Kontrol af batteriopladning	35
Opladning af batteriet	37
Fjernelse af et batteri	38
Isætning af et batteri	38
Opbevaring af batteri	39
Problemløsning	39
Notebook System Software (NSS)	39
Hængnings- og softwareproblemer	39
Sådan køres Dell Diagnostics (Dell-diagnosticering)	41
Hvornår Dell Diagnostics (Dell-diagnosticering) skal anvendes	41
Start af Dell Diagnostics (Dell diagnosticering) fra harddisken	42
Start af Dell Diagnostics (Dells diagnosticering) fra ekstra cd'en Drivers and Utilities (Drivere og hjælpeværktøjer)	42
Dell Diagnostics Main Menu (Hovedmenu for Dell-diagnoser)	43

Sådan finder du information

 **OBS!** Nogle elementer vil måske ikke være tilgængelige på din computer eller i visse lande.

 **OBS!** Yderligere information kan blive sendt med computeren.

Hvad søger du efter?

- Et diagnosticeringsprogram til computeren
- Drivere til denne computer
- Dokumentation til denne computer
- Dokumentationen til enheden
- Notebook System Software (NSS)

Find det her

Cd'en Drivers and Utilities (Drivere og hjælpeværktøjer) (også kendt som ResourceCD (Resurse-cd'en))

Dokumentationen og driverne er allerede installeret på computeren. Du kan bruge CD'en til geninstallation af drivere, køre Dell Diagnostics (Dell diagnosticering) eller for at få adgang til din dokumentation.



På cd'en kan der være readme-filer (Vigtig-filer), som indeholder sidste øjebliksopdateringer om tekniske ændringer eller avanceret teknisk referencemateriale til teknikere eller erfarne brugere.

BEMÆRK: Opdatering af drivere og dokumentation kan findes på support.dell.com.

BEMÆRK: *Drivers and Utilities* CD (Cd'en drivere og hjælpeværktøjer) er ekstra og vil måske ikke være afsendt sammen med din computer.

-
- Sådan konfigureres denne computer
 - Grundlæggende fejlfindingsinformation
 - Sådan køres Dell Diagnostics (Dell diagnosticering)
 - Sådan afmonteres og monteres dele

Hurtig referenceguide



BEMÆRK: *Hurtig referenceguide* er ekstra og sendes muligvis ikke med computeren.

BEMÆRK: Dette dokument er tilgængeligt i PDF-format på support.dell.com.

Hvad søger du efter?

- Garantioplysninger
- Handelsbetingelser (Kun USA)
- Sikkerhedsinstruktioner
- Kontrolinformation
- Ergonomi-information
- Licensaftale for slutbrugere

Find det her

Dell™ Produktinformationsvejledning



- Afmontering og udskiftning af dele
- Specifikationer
- Konfiguration af systemindstillinger
- Fejlfinding og løsning af problemer

User's Guide (Brugervejledning)

Microsoft® Windows® XP Help and Support Center
(Hjælpe- og supportcenter)

- 1 Klik på knappen **Start** og klik på **Help and Support** (Hjælp og support).
- 2 Klik på **User and system guides** (Brugervejledning og systeminformation), og klik på **User's guides** (Brugerhåndbøger).

User's Guide (Brugervejledning) er også tilgængelig på ekstra *Drivers and Utilities* CD (Cd'en drivere og hjælpeværktøjer).

- Servicemærke og ekspresservicekode
- Microsoft Windows licensetiket

Servicemærke og Microsoft Windows-licens

Disse etiketter findes på bunden af din computer.

- Anvend servicemærket til at identificere computeren, når du bruger support.dell.com eller kontakter teknisk support.
- Indtast ekspresservicekoden for at anvise opkaldet, når du kontakter teknisk support.



Hvad søger du efter?

- Løsninger — fejlfindingsoplysninger og tip, tekniske artikler og onlinekurser, ofte stillede spørgsmål
- Kundeforum — onlinediskussion med andre Dell-kunder
- Opgraderinger — Opgraderingsoplysninger om komponenter, f.eks. hukommelse, harddisken og operativsystemet
- Kundepleje — Kontaktoplysninger, serviceopkald og ordrestatus, garanti- og reparationsoplysninger
- Service og support — Status på serviceopkald og supporthistorie, servicekontrakt, online-diskussioner med teknisk support
- Reference — Computer-dokumentation, detaljer om min computer-konfiguration, produktspecifikationer og hvidbøger
- Downloads — Godkendte drivere, programrettelser og softwareopdateringer
- Notebook System Software (NSS)— Hvis du installerer operativsystemet på computeren igen, bør du også geninstallere NSS hjælpeprogram. NSS giver vigtige opdateringer til operativsystemet og support til Dell™ 3,5--tomme USB disketter, Intel® Pentium® M processorer, optiske drev og USB-enheder. NSS er nødvendig for korrekt drift af Dell-computeren. Softwaren opdager automatisk din computer og dit styresystem og installerer de opdateringer, der passer til din konfiguration.

Sådan downloades Notebook System-software:

- 1 Gå til support.dell.com og klik på **Downloads**.
- 2 Indtast servicemærket eller produktmodellen.
- 3 I rullemenuen **Download Category** (Downloadkategori) klikkes på **All** (Alle).
- 4 Vælg operativsystemet og operativsystemets sprog til computeren og klik på **Submit** (Send).
- 5 Under **Select a Device** (Vælg enhed) rulles ned til **System and Configuration Utilities** (System- og konfigurations-hjælpeprogrammer) og klik på **Dell Notebook System-software**:

Find det her

Dell support-webside — support.dell.com

BEMÆRK: Vælg dit område for at se den relevante supportside.

BEMÆRK: Corporate (virksomheder), offentlige kontorer og undervisningsområder kan også bruge den specielkonstruerede Dell Premier Support website (Dell Premier support-hjemmeside) på premier.support.dell.com. Hjemmesiden er muligvis ikke tilgængelig i alle områder.

Hvad søger du efter?

- Brug af Windows XP
- Dokumentation for min computer
- Dokumentation for enheder (f.eks. et modem)

Find det her**Windows Help and Support Center (Hjælp og supportcenter)**

- 1** Klik på knappen **Start** og klik på **Help and Support** (Hjælp og support).
- 2** Skriv et ord eller en sætning, der beskriver problemet, og klik på pileikonet.
- 3** Klik på det emne, der beskriver problemet.
- 4** Følg vejledningen på skærmen.

- Geninstallation af operativsystemet

Operating System CD (Cd'en operativsystem) sguide

Operativsystemet er allerede installeret på computeren. For at geninstallere dit operativsystem, skal du bruge cd'en *Operating System* (Operativsystem). Se *Brugervejledning* for instruktioner.



Når du har geninstalleret dit operativsystem, skal du bruge cd'en *Drivers and Utilities* (Drivere og hjælpeværktøjer) for at geninstallere de drivere til enhederne, der kom sammen med din computer.

Operativsystem produktnøgle- etiketten findes på computeren.

BEMÆRK: Farven på din cd kan variere, afhængig af det operativsystem, som du bestilte.

BEMÆRK: Cd'en *Operating System* (Operativsystem) er ekstra og vil måske ikke være fremsendt sammen med din computer.

Opsætning af computeren



FORSIGTIG: Før du foretager af nogle af procedurerne i dette afsnit, skal sikkerhedsinstruktionerne i *Produktinformationsvejledning* følges.

- 1** Åbn æsken med tilbehør, og tag delene ud.
- 2** Tag de dele fra, som du skal bruge til opsætning af din computer.

Æsken med tilbehør indeholder også brugerdokumentation, programmer og ekstra hardware (f.eks. PC Cards (Pc-kort), drev eller batterier), som du har bestilt.

- 3 Tilslut vekselstrømsadapteren til vekselstrømsadapterstikket på computeren og til stikkontakten.



- 4 Tænd for computerskærmen, og tryk på tænd/sluk-knappen for at tænde computeren.



Om computeren

Visning forfra

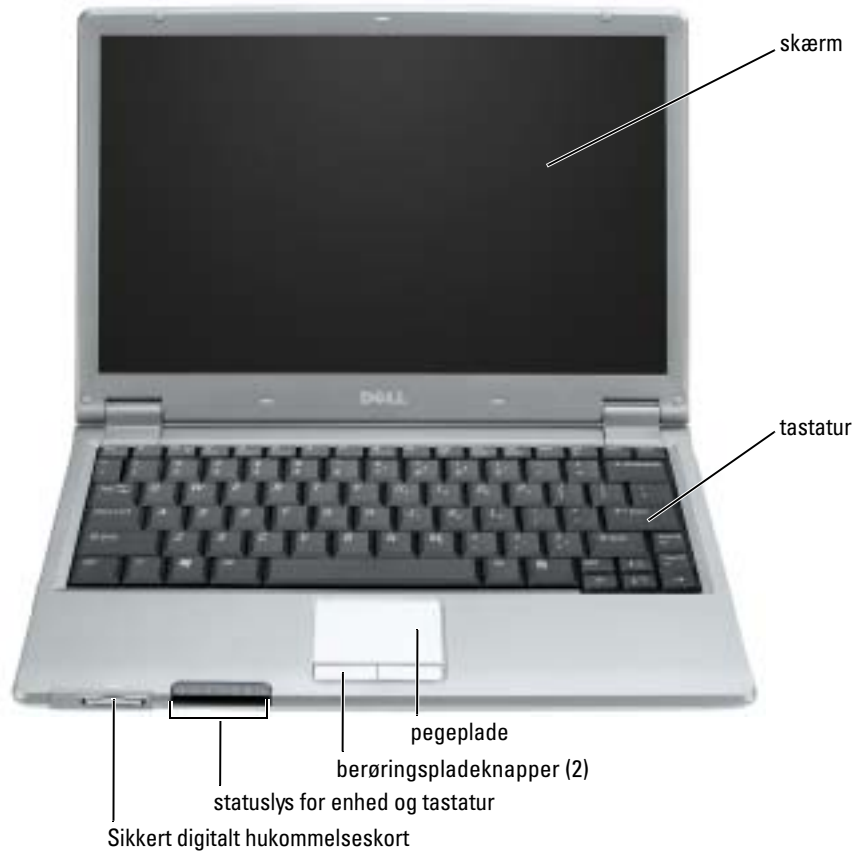

Venstre visning



Højre visning

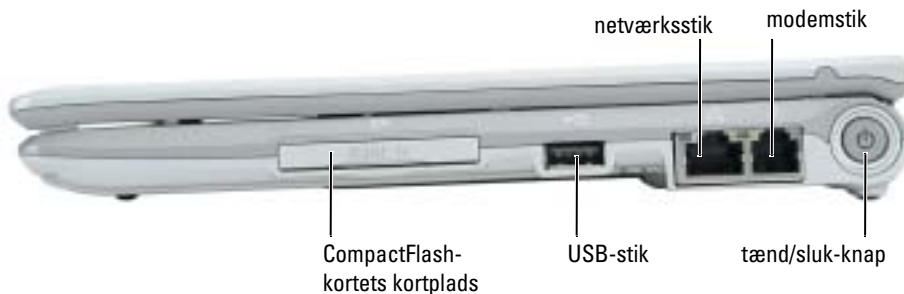

Visning bagfra



Underside

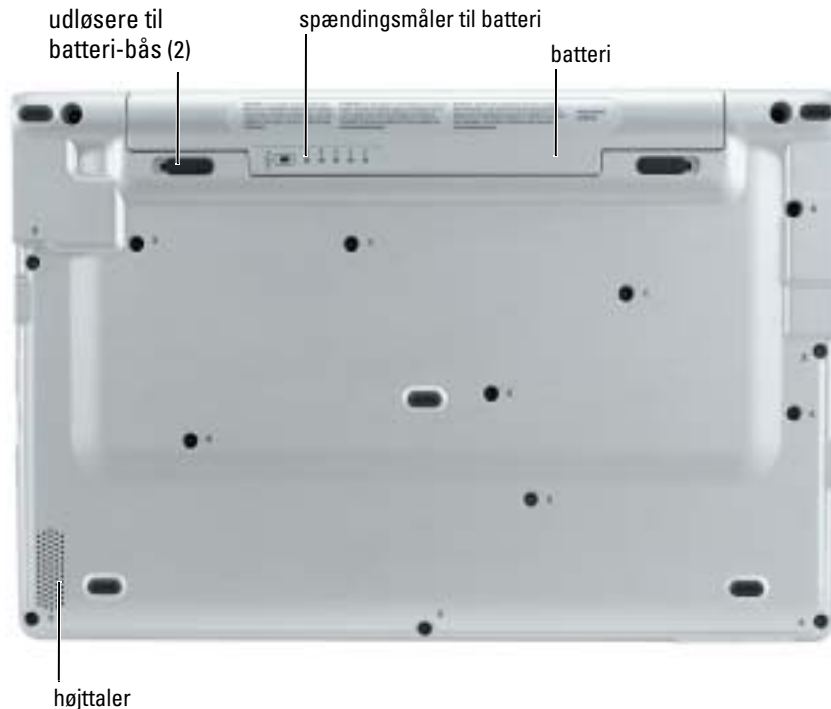

Anvendelse af batteri

Batteriydelse

⚠ FORSIGTIG: Før du foretager nogen af procedurerne i dette afsnit, skal sikkerhedsinstruktionerne, der findes i *Produktinformationsvejledningen* følges.

🔪 OBS! For oplysninger om Dell-garanti for computeren, se afsnittet i *Produktinformationsvejledningen* eller det separate garantidokument, der blev fremsendt sammen med computeren.

For optimal computerydelse og hjælp til bevaring af BIOS-opsætning og betjening af din Dell™ bærbare computer, skal du altid bruge den sammen med det installerede batteri. Tilslut et batteri til at køre computeren, når den ikke er sat i en stikkontakt. Der medfølger et batteri som standardudstyr i batterirummet.

Batterilevetiden varierer alt afhængig af vilkårene for anvendelsen. Brugstiden reduceres væsentligt, hvis du bruger den til noget, der indebærer og ikke blot begrænses til følgende:

- Brug af trådløse kommunikationsenheder eller USB-enheder
- Bruger en skærmopsætning med høj lysstyrke, 3-d pauseskærme og andre strømkrævende programmer, som f.eks. 3-d-spil.
- Brug af computeren i maksimal ydelsesfunktion



OBS! Det anbefales, at du tilslutter din computer til en stikkontakt, når du skriver til en cd eller en dvd.

Du kan kontrollere batteriets opladning, før du sætter batteriet i computeren. Du kan også indstille strømstyringsoptionerne for at gøre dig opmærksom, når batteriopladningen er lav.



FORSIGTIG: Brug af et inkompatibelt batteri kan øge risikoen for eksplosion. Udskift kun batteriet med et kompatibelt batteri købt af Dell. Lithium-ion-batteriet er beregnet til at fungere sammen med din Dell-computer. Brug ikke at batterier fra andre computere sammen med din computer.



FORSIGTIG: Batterier bør ikke bortskaffes sammen med køkkenaffald. Når dit batteri ikke længere holder opladningen, skal du kontakte din lokale renovatør eller genbrugsstation for råd vedrørende bortskaffelse af et Lithium-ion-batteri. Se "Bortskaffelse af batterier" i *Produktionsvejledningen*.



FORSIGTIG: Misbrug af batteriet kan øge risikoen for brand eller kemisk forbrænding. Punkter, brænd eller adskil ikke batteriet eller udsæt det for temperaturer over 65°C (149°F). Batteriet opbevares utilgængeligt for børn. Håndtér beskadigede eller lækkende batterier med ekstrem omhu. Beskadigede batterier kan lække og medføre personskade eller skade på udstyr.

Kontrol af batteriopladning

Dell QuickSet-batterimåler, Microsoft® Windows® Power Meter-vindue og -ikon, batteriopladningsmåler, tilstandsmåler, og advarsel om lavt batteri giver oplysning om batteriopladning.

Dell QuickSet-batterimåler

Hvis Dell QuickSet er installeret, trykkes på <Fn><F3> for at få vist QuickSet-batterimåler.

Vinduet **Battery Meter** (Batterimåler) viser status, opladningsniveau og tid for opladningsafslutning på din computer.

Følgende ikoner vises i vinduet **Battery Meter** (Batterimåler):



Computeren eller dockingenhedens kører på batteristrøm.



Computeren er tilsluttet vekselstrøm, og batteriet er ved at lade op.



Computeren er tilsluttet vekselstrøm, og batteriet er fuldt opladet.

For nærmere oplysninger om QuickSet, højreklikkes på  ikonet på menubjælken og klik på **Help** (Hjælp).

Microsoft® Windows® Power Meter

Windows Power Meter viser resterende batteriopladning. For at kontrollere Power Meter, dobbeltklikkes på  ikonet på menubjælken. For flere oplysninger om **Power Meter** fanen, se "Power Management" (Strømstyring) i *Brugervejledning*.

Hvis computeren er tilsluttet en stikkontakt, vises et  ikon.

Opladningsmåler

Før du indsætter et batteri, trykkes på statusknappen på batteriopladningsmåleren for at tænde lysene til niveau for opladning. Hvert lys repræsenterer ca. 20% af total batteriopladning. Hvis batteriet f.eks. har 80% af opladningen tilbage, vil fire lys være tændt. Hvis ingen lys vises, er batteriet ikke opladet.



Tilstandsmåler

Batteriets funktionstid er stort set bestemt af det antal gange, det oplades. Efter hundredvis af opladnings- og afladnings-cykler, mister batteriet noget af opladningskapaciteten eller batterilevetiden. For at kontrollere batteriets tilstand, trykkes og holdes på statusknappen på måleren til batteriopladning i mindst 3 sekunder. Hvis der ikke vises nogen lys, fungerer batteriet fint, og mere end 80% af dens oprindelige opladningskapacitet er tilbage. Hvert lys viser en trinvis forringelse. Hvis fem lys vises, er mindre en 60% af opladningskapaciteten tilbage, og du bør overveje at udskifte batteriet. Se "Specifikationer" i *Brugervejledning* for flere oplysninger om batterilevetid.

Advarsel om lavt batteri



BEMÆRK: For at undgå at miste eller ødelægge data, så gem dit arbejde straks efter en advarsel om lavt batteri. Tilslut derefter computeren til en stikkontakt. Hvis batteriet løber helt tør for strøm, så begynder nedluknings- funktionen automatisk.

Et pop-up-vindue advarer dig, når batterieladningen er ca. 90% brugt. For mere information om alarmer vedrørende for lavt batteri, se "Power Management" (Strømstyring) i *User's Guide* (Brugervejledning).

Opladning af batteriet



OBS! En vekselstrømsadapter oplader et helt afladet batteri på ca. 1 time, når computeren er slukket. Opladningstiden er længere, når computeren er tændt. Du kan lade batteriet sidde i computeren, så længe du vil. Batteriets interne kredsløb forhindrer, at batteriet bliver overbelastet.

Når du tilslutter din computer til en stikkontakt eller isætter et batteri, mens computeren er tilsluttet til en stikkontakt, vil computeren kontrollere batteriopladning og temperatur. Om nødvendigt vil vekselstrømsadapteren oplade batteriet og opretholde batteriopladningen.

Hvis batteriet er varmt efter at være brugt i din computer eller anvendes i varme omgivelser, kan det ske, at batteriet ikke oplades, når du tilslutter computeren til en stikkontakt.

Batteriet er for varmt til at starte opladning, hvis  lyset blinker skiftevis grønt og orange. Fjern computeren fra stikkontakten og lad computer og batteri afkøle til stuetemperatur. Tilslut derefter computeren til en stikkontakt for at fortsætte opladning.

For mere information om løsning af batteriproblemer, se "Strømforsyningsproblemer" i *User's Guide* (Brugervejledning).

Fjernelse af et batteri

⚠ FORSIGTIG: Inden du udfører disse procedurer, skal du tage modemkablet ud af telefonstikket i væggen.

- 1 Sørg for, at computeren er slukket og afbrudt fra stikkontakten.
- 2 Drej frigørelseshåndtaget på undersiden af computeren, hold fast i det, og tag derefter batteriet ud af båsen.

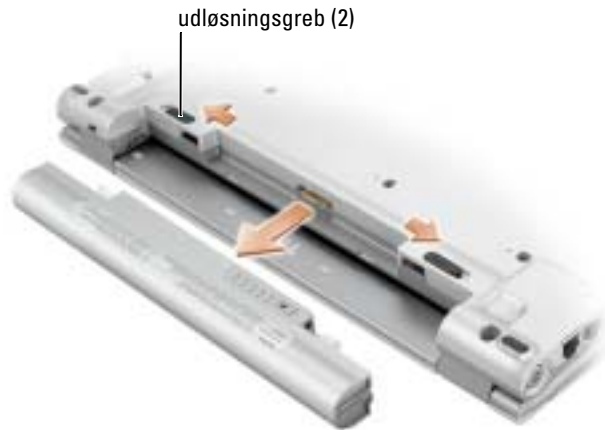

Isætning af et batteri

Skub batteriet ind i båsen, til låsehåndtagene klikker.



Opbevaring af batteri

Fjern batteriet, når du skal opbevare din computer i en længere periode. Et batteri aflades under længerevarende opbevaring. Efter en længere opbevaringsperiode skal batteriet oplades helt, før det bruges.

Problemløsning

Notebook System Software (NSS)

Hvis du geninstallerer operativsystemet på din Dell™-computer, skal du også geninstallere NSS hjælpeprogram. Denne funktion er tilgængelig på ekstra-cd'en *Drivers and Utilities (Drivere og hjælpeværktøjer)* og på Dell-support-website på support.dell.com.

For at downloade programmet, gå til **Downloads** på support.dell.com og vælg din computermodel fra rullemenuen. Under **Select Your Download Category** (Vælg din downloadkategori), vælges **System and Configuration Utilities** (System- og konfigurationshjælpværktøjer), vælg dit operativsystem og sprog og følg instrukserne.

NSS giver meget vigtige opdateringer til dit operativsystem og support til Dell™ 3.5-tomme USB-disketter, Intel® Pentium® M-processorer, Intel Celeron® M processorer, optiske drivere og USB-enheder. NSS er nødvendig til korrekt brug af din Dell-computer. Softwaren opdager automatisk din computer og dit operativsystem og installerer de opdateringer, der passer til din konfiguration.



OBS! NSS er vigtig for korrekt brug af USB-enheder.

Hængnings- og softwareproblemer



FORSIGTIG: Før du foretager af nogle af procedurerne i dette afsnit, skal sikkerhedsinstruktionerne i *Produktinformationsvejledningen* følges.

Computeren starter ikke op

KONTROLLÉR AT VEKSELSTRØMSADAPTEREN ER KORREKT TILSLUTTET TIL COMPUTEREN OG STIKKONTAKTEN

Computeren reagerer ikke



BEMÆRK: Du kan miste data, hvis du ikke kan udføre en nedlukning af operativsystemet.

SLUK FOR COMPUTEREN — Hvis du ikke er i stand til at få svar ved at trykke på en tast på tastaturet eller ved at bevæge musen, skal trykke og holde på strømforsyningsknappen i 8-10 sekunder, indtil computeren slukkes. Genstart derefter din computer.

Et program reagerer ikke

AFSLUT PROGRAMMET —

- 1 Tryk <Ctrl><Shift><Esc> samtidigt.
- 2 Klik på **Programmer**.
- 3 Klik på det program, der ikke længere svarer.
- 4 Klik på **Afslut opgave**.

Et program går ned gentagne gange



OBS! Software indeholder almindeligvis installationsoplysninger i dokumentationen eller på en diskette eller CD.

KONTROLLÉR SOFTWARE-DOKUMENTATION — Om nødvendigt afinstalleres og geninstalleres programmet igen.

Et program er beregnet til en tidligere udgave af Microsoft® Windows® operativsystem

HVIS DU BRUGER WINDOWS XP, KØR PROGRAM COMPATIBILITY WIZARD (GUIDE TIL PROGRAMKOMPATIBILITET) —

Programkompatibilitetsguiden konfigurerer et program, så det kører i et miljø, der er lig med ikke-Windows XP operativsystemmiljøer.

- 1 Klik på knappen **Start**, peg på **All Programs** (Alle programmer) → **Accessories** (Tilbehør), og klik derefter på **Program Compatibility Wizard** (Programkompatibilitetsguiden).
- 2 På velkomstskræmen, klikkes på **Næste**.
- 3 Følg vejledningen på skærmen.

En hel blå skærm kommer frem

SLUK FOR COMPUTEREN — Hvis du ikke er i stand til at få svar ved at trykke på en tast på tastaturet eller ved at bevæge musen, skal trykke og holde på strømforsyningsknappen i 8-10 sekunder, indtil computeren slukkes. Genstart derefter din computer.

Andre softwareproblemer

SE I SOFTWAREDOKUMENTATION ELLER KONTAKT SOFTWAREFABRIKANTEN FOR OPLYSNINGER OM FEJLFINDING —

- Kontrollér at programmet er kompatibelt med det styresystem, der er installeret på din computer.
- Kontrollér at computeren opfylder de nødvendige minimumskrav, der behøves til at køre softwaren. Se i softwaredokumentationen for oplysninger.
- Kontrollér at programmet er installeret og konfigureret rigtigt.
- Undersøg at enhedsdriverne ikke er i konflikt med programmet.
- Om nødvendigt, afinstalleres og geninstalleres programmet.

LAV STRAKS BACK-UP AF DINE FILER

BRUG ET VIRUS-SCANNINGSPROGRAM FOR AT KONTROLLERE HARDDISK, DISKETTER OG CD'ER

GEM OG LUK ALLE ÅBNE FILER ELLER PROGRAMMER OG LUK NED FOR COMPUTEREN VIA Start-MENUEN

SCAN COMPUTEREN FOR SPYWARE — Hvis du oplever langsom computerydelse, ofte modtager pop-up-reklamer, eller hvis du har problemer med at koble dig på internettet, kan din computer være inficeret med spyware. Brug et anti-virus-program, der indeholder beskyttelse mod anti-spyware (det er muligt, at dit program skal opgraderes) for at scanne computeren og fjerne spyware. For flere oplysninger, gå til support.dell.com og søg efter nøgleordet *spyware*.

KØR DELL DIAGNOSTICS — Hvis alle testerne kører korrekt, skyldes fejltilstanden et softwareproblem.

Sådan køres Dell Diagnostics (Dell-diagnosticering)

Hvornår Dell Diagnostics (Dell-diagnosticering) skal anvendes

Hvis du kommer ud for et problem med computeren, skal du udføre procedurerne i "Problemløsning" og køre Dell Diagnostics (Dell-diagnosticering), før du kontakter Dell for teknisk assistance.

Det anbefales at udskrive disse procedurer, før du begynder.



BEMÆRK: Dell Diagnostics (Dell diagnosticering) fungerer kun på Dell™-computere.

Start Dell Diagnostics (Dell diagnosticering), enten fra din harddisk eller fra den ekstra *Cd'en Drivers and Utilities* (Drivere og hjælpeværktøjer) (også kendt som ResourceCD (Resource-cd'en)).

Start af Dell Diagnostics (Dell diagnosticering) fra harddisken

Dell Diagnostics (Dell-Diagnosticering) findes på en skjult partition med diagnosticeringsværktøjer på harddisken.

 **OBS!** Hvis computeren ikke kan vise et skærbillede, kontakt Dell.

- 1 Luk computeren.
- 2 Tænd computeren. Når DELL™-logoet vises, skal du trykke <F12> med det samme.
Hvis du venter for længe, og operativsystemets logo vises, skal du fortsætte med at vente, indtil du ser Microsoft® Windows® skrivebord. Luk derefter computeren og prøv igen.
- 3 Når listen med boot-enheder vises, fremhæves **Diagnostics** (Diagnosticering) og tryk på <Enter>.

Computeren kører en vurdering af systemet før start, dvs. en række tests af systemkort, tastatur, harddisk og skærm.

- Besvar eventuelle spørgsmål, der stilles under testen.
- Hvis der bliver fundet en fejl, stopper computeren og kommer med en bilyd. For at stoppe vurderingen og genstarte computeren, tryk på <n>. For at fortsætte til den næste test tryk på <y>. For at teste komponenten, som fejlede, igen, tryk på <r>.
- Hvis der konstateres fejl under før-starttesten, skal du skrive fejlkode(r) ned, og kontakte Dell. før du fortsætter med Dell Diagnostics (Dell diagnosticering).

Hvis før-starttesten afvikles korrekt, modtager du meddelelsen "Booting Dell Diagnostic Utility Partition" (Booter Dells funktionspartition til diagnosticering) "Press any key to continue" (Tryk på en vilkårlig tast for at fortsætte.)

 **OBS!** Hvis du ser en meddelelse som angiver, at der ikke er fundet nogen funktionspartition til diagnosticering, køres Dell Diagnostics (Dell diagnosticering) fra *cd'en Drivers and Utilities* (Drivere og hjælpeværktøjer).

- 4 Tryk på en vilkårlig tast for at starte Dell Diagnostics (Dell Diagnosticering) fra partitionen med diagnosticeringsværktøjet på harddisken.

Start af Dell Diagnostics (Dells diagnosticering) fra ekstra cd'en Drivers and Utilities (Drivere og hjælpeværktøjer)

- 1 Tilslut et cd-drev til systemet.
- 2 Isæt *cd'en Drivers and Utilities* (Drivere og hjælpeværktøjer).
- 3 Luk computeren og genstart den.

Når DELL-logoet vises, skal du trykke på <F12> med det samme.

Hvis du venter for længe, og Windows-logoet vises, skal du fortsætte med at vente, indtil du ser skrivebordet i Windows. Luk derefter computeren og prøv igen.

-  **OBS!** De næste trin ændrer kun boot-sekvensen denne ene gang. Ved den næste opstart, starter computeren op i overensstemmelse med enhederne, som er specificeret i systemets opsætning.
- 4 Når listen med boot-enheder vises, fremhæves **CD/DVD/CD-RW-drev** og tryk på <Enter>.
- 5 Vælg **CD/DVD/CD-RW-drev** valgt fra CD-boot-menuen.
- 6 Vælg optionen **Boot from CD-ROM** (Boot fra cd-rom) fra menuen, som vises.
- 7 Skriv 1 for at starte menuen for ResourceCD (Resurse-cd).
- 8 Skriv 2 for at starte Dell Diagnostics (Dell diagnosticering).
- 9 Vælg **Run the 32 Bit Dell Diagnostics** (Kør 32-bit Dell diagnosticering) fra den nummererede liste. Hvis der er anført flere versioner, vælges versionen, som er passende for computeren.
- 10 Når Dell Diagnostics **Main Menu** (Hovedmenu for Dell diagnosticering) vises, vælges den test, som du vil køre.

Dell Diagnostics Main Menu (Hovedmenu for Dell-diagnoser)

- 1 Når Dell Diagnostics (Dell diagnosticering) er indlæst, og skærbilledet **Main Menu** (Hovedmenu) vises, skal du klikke på knappen for den ønskede indstilling.

Valgmulighed	Funktion
Eksprestest	Udfører en hurtig test af enhederne. Testen tager typisk 10 til 20 minutter, og du behøver ikke at gøre noget. Kør den hurtige test først for at øge muligheden for hurtigt at identificere problemet.
Udvidet test	Udfører en grundig test af enhederne. Denne test tager typisk 1 time eller mere og kræver, at du af og til besvarer nogle spørgsmål.
Brugerdefineret test	Test af en bestemt enhed. Du kan tilpasse den test, der skal køres.
Liste over symptomer	Viser de mest almindelige symptomer, som oftest forekommer og lader dig vælge en test baseret på symptomet for det problem, du er udsat for.

- 2 Hvis der opdages et problem under en test, vises der en meddelelse med en fejlkode og en beskrivelse af problemet. Skriv fejlkoden og beskrivelsen af problemet ned, og følg vejledningen på skærmen.

Hvis du ikke kan løse problemet, skal du kontakte Dell.

-  **OBS!** Servicemærket til computeren findes øverst på hver testskærm. Hvis du kontakter Dell, vil teknisk support bede om servicemærket.

- 3 Hvis du kører en test via indstillingen **Custom Test** (Brugerdefineret test) eller via **Symptom Tree** (Liste over symptomer), skal du klikke på den relevante fane, som er beskrevet i nedenstående tabel, for at få yderligere oplysninger.

Fane	Funktion
Resultater	Her vises testresultaterne og eventuelle fejl som opstod.
Fejl	Her vises, hvilke fejl der opstod, fejlkoder og beskrivelser af problemet.
Hjælp	Her får du en beskrivelse af testen og evt. hvilke krav, der stilles til udførelse af testen.
Konfiguration	Her vises hardwarekonfigurationen for den valgte enhed. Dell Diagnostics (Dell-diagnosticering) henter konfigurationsoplysningerne for alle enheder fra systemets installation, hukommelse og forskellige interne tests samt viser oplysningerne i enhedslisten i den venstre rude på skærmen. Det er ikke sikkert, at alle komponenter, som er installeret på computeren eller alle enheder, som er tilsluttet til computeren, vises på listen over enheder.
Parametre	Giver dig mulighed for at tilpasse testen ved at ændre testindstillingerne.

- 4 Når testerne er færdige, hvis du kører Dell Diagnostics (Dell-diagnosticering) fra *cd'en Drivers and Utilities* (Drivere og hjælpeværktøjer), fjernes *cd'en*.
- 5 Når testerne er færdige, lukkes testskærmen for at vende tilbage til skærmen **Main Menu** (Hovedmenu). For at forlade Dell Diagnostics (Dell diagnosticering) og genstarte computeren lukkes skærmen **Main Menu** (Hovedmenu).

Dell™ Latitude™ X1
Συνοπτικός οδηγός

Μοντέλο PP05S

Σημείωση, ειδοποίηση και προσοχή



ΣΗΜΕΙΩΣΗ: Η ΣΗΜΕΙΩΣΗ υποδεικνύει σημαντικές πληροφορίες που σας βοηθούν να χρησιμοποιείτε καλύτερα τον υπολογιστή σας.



ΕΙΔΟΠΟΙΗΣΗ: Η ΕΙΔΟΠΟΙΗΣΗ υποδηλώνει είτε δυνητική βλάβη υλικού είτε απώλεια δεδομένων και υποδεικνύει τον τρόπο με τον οποίο μπορείτε να αποφύγετε το πρόβλημα.



ΠΡΟΣΟΧΗ: Η ΠΡΟΣΟΧΗ επισημαίνει κίνδυνο βλάβης υλικού, τραυματισμού ή θανάτου.

Συντομεύσεις και ακρωνύμια

Για μια πλήρη λίστα συντομεύσεων και ακρωνυμίων, ανατρέξτε στο Γλωσσάρι στον Οδηγό χρήσης.



ΣΗΜΕΙΩΣΗ: Ορισμένα χαρακτηριστικά μπορεί να μην είναι διαθέσιμα για τον υπολογιστή σας ή σε ορισμένες χώρες.

Οι πληροφορίες αυτού του εγγράφου μπορεί να αλλάξουν χωρίς προειδοποίηση.

© 2005 Dell Inc. Με επιφύλαξη παντός δικαιώματος.

Απαγορεύεται αυστηρά η αναπαραγωγή με οποιοδήποτε τρόπο χωρίς τη γραπτή άδεια της Dell Inc.

Εμπορικά σήματα που χρησιμοποιούνται στο παρόν: Η ονομασία *Dell*, το λογότυπο *DELL* και η ονομασία *Latitude* είναι εμπορικά σήματα της Dell Inc. Οι ονομασίες *Microsoft* και *Windows* είναι σήματα κατατεθέντα της Microsoft Corporation, ενώ οι ονομασίες *Intel*, *Pentium* και *Celeron* είναι σήματα κατατεθέντα της Intel Corporation.

Άλλα εμπορικά σήματα και εμπορικές ονομασίες μπορεί να χρησιμοποιούνται στο παρόν έγγραφο αναφερόμενα είτε στους κατόχους των σημάτων και των ονομάτων είτε στα προϊόντα τους. Η Dell Inc. παραιτείται από κάθε δικαίωμα σε εμπορικά σήματα και εμπορικές ονομασίες τρίτων.

Μοντέλο PP05S

Ιανουάριος 2005

P/N P6419

Αναθ. A00

Περιεχόμενα

Εύρεση πληροφοριών	49
Προετοιμασία του υπολογιστή σας	52
Πληροφορίες για τον υπολογιστή σας	54
Μπροσινή όψη	54
Αριστερή όψη	55
Δεξιά όψη	55
Πίσω όψη	55
Κάτω όψη	56
Χρήση μπαταρίας	56
Απόδοση μπαταρίας	56
Έλεγχος του φορτίου της μπαταρίας	57
Φόρτιση της μπαταρίας	59
Αφαίρεση της μπαταρίας	60
Τοποθέτηση της μπαταρίας	60
Αποθήκευση μπαταρίας	61
Επίλυση προβλημάτων	61
Λογισμικό συστήματος φορητού υπολογιστή (NSS)	61
Προβλήματα κλειδώματος και λογισμικού	61
Χρήση του διαγνωστικού προγράμματος της Dell	63
Πότε να χρησιμοποιήσετε το διαγνωστικό πρόγραμμα της Dell	63
Εκκίνηση του διαγνωστικού προγράμματος της Dell από τον σκληρό δίσκο σας	64
Έναρξη του διαγνωστικού πρόγραμμα της Dell από το προαιρετικό DC Προγράμματα οδήγησης και βοηθητικές εφαρμογές	65
Κύριο μενού διαγνωστικού προγράμματος της Dell	65

Εύρεση πληροφοριών

 **ΣΗΜΕΙΩΣΗ:** Ορισμένα χαρακτηριστικά μπορεί να μην είναι διαθέσιμα για τον υπολογιστή σας ή σε ορισμένες χώρες.

 **ΣΗΜΕΙΩΣΗ:** Πρόσθετες πληροφορίες μπορούν να αποσταλούν μαζί με τον υπολογιστή σας.

Τι ψάχνετε;

- Ένα διαγνωστικό πρόγραμμα για τον υπολογιστή μου
- Προγράμματα οδήγησης για τον υπολογιστή μου
- Την τεκμηρίωση του υπολογιστή μου
- Την τεκμηρίωση της συσκευής μου
- Λογισμικό συστήματος φορητού υπολογιστή (NSS)

Βρείτε το εδώ

CD προγραμμάτων οδήγησης και βοηθητικών προγραμμάτων (επίσης γνωστό ως CD πόρων)

Η τεκμηρίωση και τα προγράμματα οδήγησης είναι ήδη εγκατεστημένα στον υπολογιστή σας. Μπορείτε να χρησιμοποιήσετε το CD για να εγκαταστήσετε ξανά πρόγραμμα οδήγησης, να εκτελέσετε το διαγνωστικό πρόγραμμα της Dell Di ή να έχετε πρόσβαση στην τεκμηρίωσή σας.



Τα αρχεία Readme ενδέχεται να περιλαμβάνονται στο CD για να παρέχουν τις πιο πρόσφατες ενημερώσεις σχετικά με τεχνικές αλλαγές στον υπολογιστή σας ή εξελιγμένο υλικό αναφοράς τεχνικού περιεχομένου για έμπειρους χρήστες ή τεχνικούς.

ΣΗΜΕΙΩΣΗ: Προγράμματα οδήγησης και ενημερώσεις τεκμηρίωσης θα βρείτε στη διεύθυνση support.dell.com.

ΣΗΜΕΙΩΣΗ: Το CD *Προγράμματα οδήγησης και βοηθητικές εφαρμογές* είναι προαιρετικό και μπορεί να μην αποσταλεί με τον υπολογιστή σας.

- Ρύθμιση του υπολογιστή μου
- Βασικές πληροφορίες αντιμετώπισης προβλημάτων
- Εκτέλεση του διαγνωστικού προγράμματος της Dell
- Αφαίρεση και εγκατάσταση εξαρτημάτων

Συνοπτικός οδηγός



ΣΗΜΕΙΩΣΗ: Ο *Συνοπτικός οδηγός* είναι προαιρετικός και μπορεί να μην αποσταλεί μαζί με τον υπολογιστή σας.

ΣΗΜΕΙΩΣΗ: Αυτό το έγγραφο είναι διαθέσιμο σε μορφή PDF από τη διεύθυνση support.dell.com.

Τι ψάχνετε;

- Πληροφορίες εγγύησης
- Όροι και συνθήκες (μόνο για ΗΠΑ)
- Οδηγίες ασφαλείας
- Πληροφορίες κανονισμών
- Πληροφορίες εργονομίας
- Άδεια Χρήσης Τελικού Χρήστη

Βρείτε το εδώ**Dell™ Οδηγός πληροφοριών προϊόντος**

- Απομάκρυνση και αντικατάσταση τμημάτων
- Προδιαγραφές
- Διαμόρφωση των ρυθμίσεων του συστήματος
- Τρόπος αντιμετώπισης και επίλυσης προβλημάτων

Οδηγός χρήσης

Κέντρο Βοήθειας και υποστήριξης Microsoft® Windows® XP

- 1** Κάντε κλικ στο κουμπί **Start** (Έναρξη) και κατόπιν στο κουμπί **Help and Support** (Βοήθεια και υποστήριξη).
- 2** Κάντε κλικ στο **User's and system guides** (Οδηγοί συστήματος και χρήσης) και στο **User's guides** (Οδηγοί χρήσης).

Οι *Οδηγοί χρήσης* είναι επίσης διαθέσιμοι στο προαιρετικό CD *Προγράμματα οδήγησης και βοηθητικές εφαρμογές*.

- Ετικέτα εξυπηρέτησης και κωδικός ταχείας εξυπηρέτησης
- Ετικέτα Άδειας των Microsoft Windows

Ετικέτα εξυπηρέτησης και Άδεια των Microsoft Windows

Οι ετικέτες αυτές βρίσκονται στην κάτω πλευρά του υπολογιστή σας.

- Χρησιμοποιήστε την ετικέτα εξυπηρέτησης για την αναγνώριση της συσκευής σας όταν χρησιμοποιείται υπεύθυνα **support.dell.com** ή έρχεστε σε επαφή με την τεχνική υποστήριξη.
- Χρησιμοποιήστε τον κωδικό ταχείας εξυπηρέτησης όταν έρθετε σε επαφή με την τεχνική υποστήριξη.



Τι ψάχνετε;

- Λύσεις — Οδηγίες και συμβουλές αντιμετώπισης προβλημάτων, άρθρα από τεχνικούς, online μαθήματα, συχνές ερωτήσεις
- Φόρουμ επικοινωνίας — Online συζητήσεις με άλλους πελάτες της Dell
- Αναβαθμίσεις — Πληροφορίες αναβάθμισης για συστατικά στοιχεία όπως η μνήμη, η μονάδα σκληρού δίσκου και το λειτουργικό σύστημα.
- Εξυπηρέτηση Πελατών — Πληροφορίες επαφών, κλήση σέρβις και παραγγελίες, εγγύηση και πληροφορίες επισκευών
- Σέρβις και υποστήριξη — Κλήση σέρβις και ιστορικό υποστήριξης, online συζητήσεις με την τεχνική υποστήριξη
- Παραπομπές — Εγχειρίδια υπολογιστή, αναλυτικά στοιχεία για τη διαμόρφωση του υπολογιστή μου, προδιαγραφές προϊόντος και επίσημα έγγραφα
- Λήψη αρχείων — Πιστοποιημένα προγράμματα οδήγησης, αναβάθμισης και ενημέρωσης λογισμικού
- Λογισμικό συστήματος φορητού υπολογιστή (NSS) — Αν εγκαταστήσετε ξανά το λειτουργικό σύστημα του υπολογιστή σας, θα πρέπει επίσης να αντικαταστήσετε ξανά τη βοηθητική εφαρμογή NSS. Το NSS παρέχει σημαντικές ενημερώσεις για το λειτουργικό σας σύστημα και υποστήριξη για μονάδες δισκέτας USB Dell™3,5 ιντσών, επεξεργαστές Intel® Pentium® M, μονάδες οπτικών δίσκων και συσκευές USB. Το To NSS είναι απαραίτητο για τη σωστή λειτουργία του υπολογιστή Dell. Το λογισμικό εντοπίζει αυτόματα τον υπολογιστή σας και το λειτουργικό σύστημα και εγκαθιστά τις απαραίτητες ενημερώσεις για τη δική σας διαμόρφωση.

Για τη λήψη λογισμικού συστήματος φορητού υπολογιστή:

- 1 Επισκεφθείτε τη διεύθυνση support.dell.com και κάντε κλικ στο **Downloads**.
- 2 Πληκτρολογήστε τον αριθμό της ετικέτας εξυπηρέτησης ή το μοντέλο του προϊόντος.
- 3 Στο αναπτυσσόμενο μενού **Download Category** κάντε κλικ στο **All**.
- 4 Επιλέξτε το λειτουργικό σύστημα και τη γλώσσα του λειτουργικού συστήματος του υπολογιστή σας και κάντε κλικ στο **Submit**.
- 5 Στην περιοχή **Select a Device**, κάντε κλικ στο **System and Configuration Utilities** και επιλέξτε **Dell Notebook System Software**.

Βρείτε το εδώ

Ιστοχώρος υποστήριξης της Dell — support.dell.com

ΣΗΜΕΙΩΣΗ: Επιλέξτε την περιοχή σας για να ανοίξει η αντίστοιχη σελίδα.

ΣΗΜΕΙΩΣΗ: Πελάτες εταιρικοί, κυβερνητικοί και ασχολούμενοι με την εκπαίδευση μπορούν επίσης να χρησιμοποιήσουν τον ειδικό ιστοχώρο Premier υποστήριξης στη διεύθυνση premier.support.dell.com. Ο ιστοχώρος αυτός ενδέχεται να μην είναι διαθέσιμος σε όλες τις περιοχές.

Τι ψάχνετε;

- Χρήση των Windows XP
- Τεκμηρίωση του υπολογιστή μου
- Τεκμηρίωση για συσκευές (όπως το μόντεμ)

- Επανεγκατάσταση του λειτουργικού συστήματος

Βρείτε το εδώ**Κέντρο Βοήθειας και υποστήριξης των Windows**

- 1 Κάντε κλικ στο κουμπί **Start** (Έναρξη) και κατόπιν στο κουμπί **Help and Support** (Βοήθεια και υποστήριξη).
- 2 Πληκτρολογήστε μια λέξη ή φράση που περιγράφει το πρόβλημα και κάντε κλικ στο εικονίδιο του βέλους.
- 3 Κάντε κλικ στα θέματα που περιγράφουν το πρόβλημα που αντιμετωπίζετε.
- 4 Ακολουθήστε τις οδηγίες στην οθόνη.

CD λειτουργικού συστήματος

Το λειτουργικό σύστημα είναι ήδη εγκατεστημένο στον υπολογιστή σας. Για να εγκαταστήσετε ξανά το λειτουργικό σας σύστημα, χρησιμοποιήστε το CD *Λειτουργικό σύστημα*. Ανατρέξτε στον *Οδηγό χρήσης* για οδηγίες.



Αφού εγκαταστήσετε ξανά το λειτουργικό σας σύστημα, χρησιμοποιήστε το CD *Προγράμματα οδήγησης και βοηθητικές εφαρμογές* για να εγκαταστήσετε ξανά τους οδηγούς για τις συσκευές που συμπεριλαμβάνονταν στον υπολογιστή σας.

Η ετικέτα για το κλειδί προϊόντος του λειτουργικού σας συστήματος βρίσκεται επάνω στον υπολογιστή σας.

ΣΗΜΕΙΩΣΗ: Το χρώμα του CD σας ποικίλει ανάλογα με το λειτουργικό σύστημα που παραγγείλατε.

ΣΗΜΕΙΩΣΗ: Το CD *Λειτουργικό σύστημα* είναι προαιρετικό και μπορεί να μην αποσταλεί με τον υπολογιστή σας.

Προετοιμασία του υπολογιστή σας

ΠΡΟΣΟΧΗ: Πριν ξεκινήσετε οποιαδήποτε από τις διαδικασίες που αναφέρονται σε αυτή την ενότητα, ακολουθήστε τις οδηγίες ασφαλείας που βρίσκονται στον *Οδηγό πληροφοριών προϊόντος*.

- 1 Αφαιρέστε τη συσκευασία των εξαρτημάτων.
- 2 Φυλάξτε τα περιεχόμενα της συσκευασίας των εξαρτημάτων που διατίθενται ξεχωριστά, τα οποία θα χρειαστείτε για να ολοκληρώσετε την προετοιμασία του υπολογιστή σας.

Στη συσκευασία περιλαμβάνεται επίσης η τεκμηρίωση χρήσης και τυχόν λογισμικό ή πρόσθετος υλικός εξοπλισμός (κάρτες PC, μονάδες δίσκου ή μπαταρίες) που παραγγείλατε.

- 3 Συνδέστε το μετασχηματιστή AC με την αντίστοιχη υποδοχή στον υπολογιστή και σε μια πρίζα.



- 4 Ανοίξτε την οθόνη και πατήστε το κουμπί λειτουργίας για να ενεργοποιήσετε τον υπολογιστή.



Πληροφορίες για τον υπολογιστή σας

Μπροστινή όψη



Αριστερή όψη



Δεξιά όψη

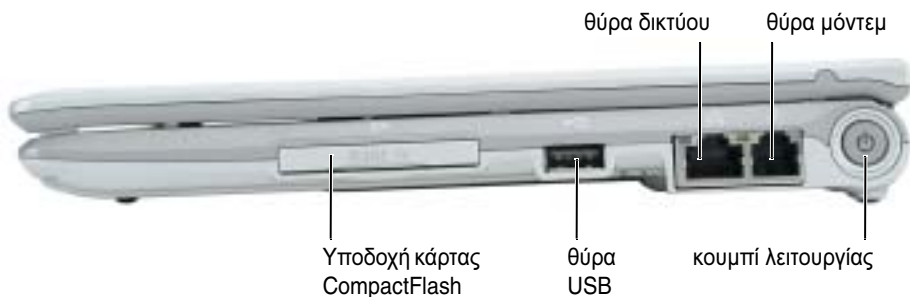

Πίσω όψη



Κάτω όψη

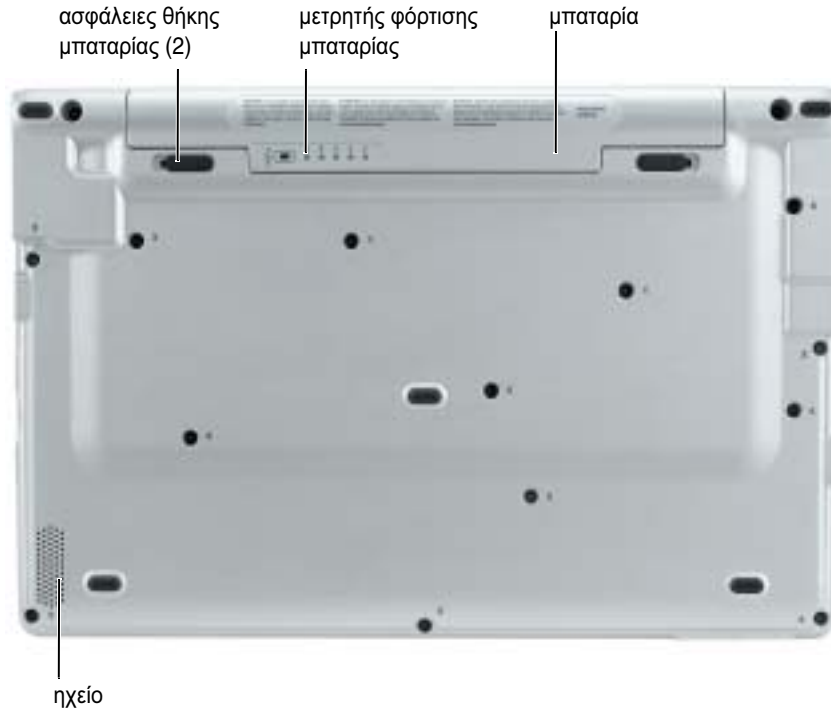

Χρήση μπαταρίας

Απόδοση μπαταρίας

⚠ ΠΡΟΣΟΧΗ: Πριν ξεκινήσετε οποιαδήποτε από τις διαδικασίες στην παρούσα ενότητα, ακολουθήστε τις οδηγίες ασφαλείας που βρίσκονται στον *Οδηγό πληροφοριών προϊόντος*.

📄 ΣΗΜΕΙΩΣΗ: Για πληροφορίες σχετικά με την εγγύηση της Dell για τον υπολογιστή σας, ανατρέξτε στον *Οδηγό πληροφοριών προϊόντος* ή στο ξεχωριστό έντυπο εγγύησης που αποστέλλεται μαζί με τον υπολογιστή σας.

Για τη βέλτιστη απόδοση του υπολογιστή και για να μπορείτε να διατηρείτε τις ρυθμίσεις BIOS, χρησιμοποιείτε πάντα το φορητό υπολογιστή σας Dell™ με εγκατεστημένη την κύρια μπαταρία. Χρησιμοποιήστε μια μπαταρία για τη λειτουργία του υπολογιστή όταν αυτός δεν συνδέεται σε ηλεκτρική πρίζα. Μία μπαταρία παρέχεται ως σάνταρ εξοπλισμός στη θήκη μπαταρίας.

Ο χρόνος λειτουργίας της μπαταρίας ποικίλλει ανάλογα με τις συνθήκες λειτουργίας. Ο χρόνος λειτουργίας μειώνεται σημαντικά όταν εκτελείτε εργασίες που, μεταξύ άλλων, συμπεριλαμβάνουν:

- Χρήση ασύρματων συσκευών επικοινωνίας ή συσκευών USB
- Χρήση ρυθμίσεων οθόνης με υψηλή φωτεινότητα, προστασίας οθόνης με τρισδιάστατα σχέδια ή άλλων προγραμμάτων που απαιτούν μεγάλη ισχύ, όπως παιχνίδια με τρισδιάστατες εικόνες
- Λειτουργία του υπολογιστή σε κατάσταση μέγιστης απόδοσης



ΣΗΜΕΙΩΣΗ: Συνιστάται η σύνδεση του υπολογιστή σας σε μια ηλεκτρική πρίζα, όταν εγγράφετε CD ή DVD.

Μπορείτε να ελέγξετε το φορτίο της μπαταρίας πριν τοποθετήσετε την μπαταρία στον υπολογιστή. Μπορείτε επίσης να ρυθμίσετε τις επιλογές διαχείρισης ενέργειας, ώστε να σας ειδοποιούν όταν το φορτίο της μπαταρίας είναι χαμηλό.



ΠΡΟΣΟΧΗ: Η χρήση ασύμβατης μπαταρίας μπορεί να δημιουργήσει κίνδυνο πυρκαγιάς ή έκρηξης. Αντικαταστήστε την μπαταρία μόνο με μια συμβατή μπαταρία από την Dell. Η μπαταρία ιόντων λιθίου είναι σχεδιασμένη για να χρησιμοποιείται μαζί με τον υπολογιστή Dell. Μην χρησιμοποιείτε μπαταρία από άλλους υπολογιστές για το δικό σας υπολογιστή.



ΠΡΟΣΟΧΗ: Μην απορρίπτετε τις μπαταρίες με τα οικιακά απορρίμματα. Όταν η μπαταρία σας δεν έχει πλέον φορτίο, μπορείτε να απευθυνθείτε στον τοπικό φορέα διάθεσης απορριμμάτων ή περιβαλλοντικό φορέα, οι οποίοι θα σας συμβουλευθούν σχετικά με τη διάθεση μπαταριών ιόντων λιθίου. Ανατρέξτε στην ενότητα «Απόρριψη μπαταρίας» στον *Οδηγό πληροφοριών προϊόντος*.



ΠΡΟΣΟΧΗ: Η κακή χρήση της μπαταρίας μπορεί να αυξήσει τον κίνδυνο πυρκαγιάς ή χημικού εγκαύματος. Αποφύγετε τη διάτρηση, την καύση, την αποσυναρμολόγηση ή την έκθεση της μπαταρίας σε θερμοκρασίες μεγαλύτερες από 65°C (149°F). Φυλάσσετε την μπαταρία μακριά από τα παιδιά. Ο χειρισμός κατεστραμμένων μπαταριών ή μπαταριών με διαρροή πρέπει να γίνεται με ιδιαίτερη προσοχή. Στις κατεστραμμένες μπαταρίες μπορεί να υπάρχει διαρροή και να προκληθεί έτσι τραυματισμός κάποιου προσώπου ή ζημιά σε συσκευή.

Έλεγχος του φορτίου της μπαταρίας

Ο μετρητής μπαταρίας Dell QuickSet, το παράθυρο Microsoft® Windows® **Power Meter** και το εικονίδιο , ο δείκτης φορτίου μπαταρίας και ο δείκτης καλής κατάστασης και η προειδοποίηση για χαμηλή μπαταρία παρέχουν πληροφορίες για το φορτίο της μπαταρίας.

Μετρητής μπαταρίας Dell QuickSet

Αν ο μετρητής Dell QuickSet είναι εγκατεστημένος, πιέστε <Fn><F3> για να εμφανίσετε στην οθόνη το μετρητή μπαταρίας QuickSet.

Το παράθυρο **μετρητή μπαταρίας** εμφανίζει την κατάσταση, το επίπεδο φόρτισης και το χρόνο ολοκλήρωσης φόρτισης για την μπαταρία του υπολογιστή σας.

Εμφανίζονται τα ακόλουθα εικονίδια στο παράθυρο **μετρητή μπαταρίας**:



Ο υπολογιστής ή η συσκευή βάσης λειτουργεί με τροφοδοσία από την μπαταρία.



Ο υπολογιστής είναι συνδεδεμένος στην τροφοδοσία AC και η μπαταρία φορτίζεται.



Ο υπολογιστής είναι συνδεδεμένος στην τροφοδοσία AC και η μπαταρία έχει φορτιστεί πλήρως.

Για περισσότερες πληροφορίες σχετικά με το QuickSet, κάντε δεξί κλικ στο εικονίδιο  στη γραμμή εργασιών και κάντε κλικ στη **Βοήθεια**.

Μετρητής ισχύος των Microsoft® Windows®

Ο Μετρητής ισχύος των Windows δείχνει το φορτίο που απομένει στην μπαταρία. Για να ελέγξετε το μετρητή ισχύος, κάντε δεξί κλικ στο εικονίδιο  στη γραμμή εργασιών. Για περισσότερες πληροφορίες σχετικά με την καρτέλα **Μετρητής ισχύος**, ανατρέξτε στην ενότητα «Διαχείριση ισχύος» στον *Οδηγό χρήσης*.

Αν ο υπολογιστής είναι συνδεδεμένος σε ηλεκτρική πρίζα, εμφανίζεται ένα εικονίδιο .

Δείκτης φορτίου

Πριν τοποθετήσετε μια μπαταρία, πατήστε το πλήκτρο κατάστασης του μετρητή φόρτισης μπαταρίας και θα ανάβουν οι λυχνίες για το επίπεδο φόρτισης. Κάθε λυχνία εκφράζει το 20 τοις εκατό περίπου του συνολικού φορτίου μπαταρίας. Για παράδειγμα, αν στην μπαταρία απομένει το 80 τοις εκατό του φορτίου της, τότε ανάβουν τέσσερις από τις λυχνίες αυτές. Αν δεν ανάβει καμία, αυτό σημαίνει ότι η μπαταρία έχει εξαντληθεί τελείως.



Δείκτης καλής κατάστασης

Ο χρόνος λειτουργίας της μπαταρίας εξαρτάται κατά κύριο λόγο από το πόσες φορές έχει γίνει φόρτιση. Μετά από εκατό κύκλους φόρτισης και αποφόρτισης, οι μπαταρίες χάνουν σε κάποιο βαθμό τη χωρητικότητά τους ή την καλή τους κατάσταση. Για να ελέγξετε την καλή κατάσταση της μπαταρίας, πατήστε και κρατήστε πατημένο το μετρητή φόρτισης μπαταρίας για 3 δευτερόλεπτα τουλάχιστον. Αν δεν ανάψει καμία λυχνία, αυτό σημαίνει ότι η μπαταρία βρίσκεται σε καλή κατάσταση και ότι διατηρεί τη χωρητικότητά της σε ποσοστό μεγαλύτερο από 80 τοις εκατό. Κάθε μία λυχνία εκφράζει μια σταδιακή υποβάθμιση. Αν ανάψουν πέντε λυχνίες, τότε η χωρητικότητα είναι μικρότερη από το 60 τοις εκατό και θα πρέπει να φροντίσετε για την αντικατάσταση της μπαταρίας. Ανατρέξτε στην ενότητα «Προδιαγραφές» στον *Οδηγό χρήσης* για περισσότερες πληροφορίες σχετικά με το χρόνο λειτουργίας της μπαταρίας.

Προειδοποίηση χαμηλής μπαταρίας



ΕΙΔΟΠΟΙΗΣΗ: Για να αποφευχθεί τυχόν απώλεια ή καταστροφή δεδομένων, αποθηκεύστε την εργασία σας αμέσως μόλις δείτε την προειδοποίηση. Κατόπιν συνδέστε τον υπολογιστή στην πρίζα. Αν η μπαταρία αποφορτιστεί τελείως, τότε αρχίζει αυτόματα η κατάσταση αδρανοποίησης.

Ένα αναδυόμενο παράθυρο σας προειδοποιεί όταν το φορτίο της μπαταρίας έχει μειωθεί κατά 90 τοις εκατό. Για περισσότερες πληροφορίες για ειδοποιήσεις σχετικά με χαμηλή μπαταρία, ανατρέξτε στην ενότητα «Διαχείριση ισχύος» στον *Οδηγό χρήσης*.

Φόρτιση της μπαταρίας



ΣΗΜΕΙΩΣΗ: Ο μετασχηματιστής AC φορτίζει μια πλήρως αποφορτισμένη μπαταρία σε 1 ώρα περίπου, όταν ο υπολογιστής βρίσκεται εκτός λειτουργίας. Ο χρόνος φόρτισης είναι μεγαλύτερος όταν ο υπολογιστής λειτουργεί. Μπορείτε να αφήσετε την μπαταρία στον υπολογιστή για όσο διάστημα θέλετε. Τα εσωτερικά κυκλώματα της μπαταρίας αποτρέπουν τυχόν υπερφόρτιση της μπαταρίας.

Όταν συνδέετε τον υπολογιστή σε πρίζα ή όταν εγκαθιστάτε μια μπαταρία ενώ ο υπολογιστής είναι συνδεδεμένος στην πρίζα, ο υπολογιστής ελέγχει το φορτίο της μπαταρίας και τη θερμοκρασία. Αν χρειάζεται, ο μετασχηματιστής τότε θα φορτίσει την μπαταρία και θα διατηρήσει το φορτίο της.

Αν η μπαταρία είναι ζεστή από τη χρήση της στον υπολογιστή σας ή επειδή βρισκόταν σε ζεστό χώρο, μπορεί να μην φορτιστεί όταν συνδέσετε τον υπολογιστή σε μια πρίζα.

Η μπαταρία είναι πολύ ζεστή για να αρχίσει η φόρτιση αν η λυχνία  αναβοσβήνει αλλάζοντας διαδοχικά από πράσινο σε πορτοκαλί χρώμα. Αποσυνδέστε τον υπολογιστή από την πρίζα και αφήστε τον υπολογιστή και την μπαταρία να κρυώσουν σε θερμοκρασία δωματίου. Έπειτα συνδέστε τον υπολογιστή σε μια πρίζα και συνεχίστε τη φόρτιση της μπαταρίας.

Για περισσότερες πληροφορίες σχετικά με την επίλυση προβλημάτων με την μπαταρία, ανατρέξτε στην ενότητα «Προβλήματα ισχύος» στον *Οδηγό χρήσης*.

Αφαίρεση της μπαταρίας

⚠ ΠΡΟΣΟΧΗ: Πριν εκτελέσετε αυτές τις διαδικασίες, αποσυνδέστε το μόντεμ από την τηλεφωνική πρίζα.

- 1 Βεβαιωθείτε ότι ο υπολογιστής είναι σβηστός ή συνδεδεμένος σε μια ηλεκτρική πρίζα.
- 2 Σύρετε και κρατήστε την ασφάλεια της θήκης μπαταρίας στην κάτω πλευρά του υπολογιστή και στη συνέχεια αφαιρέστε την μπαταρία από τη θέση της.

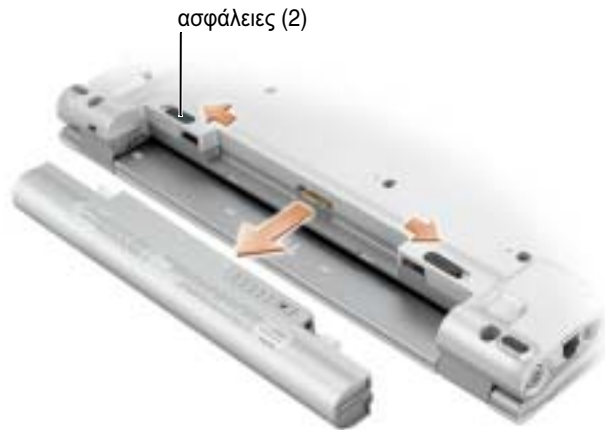

Τοποθέτηση της μπαταρίας

Σύρετε την μπαταρία στη θέση της έως ότου οι ασφάλειες κάνουν κλικ.



Αποθήκευση μπαταρίας

Αφαιρέστε την μπαταρία όταν αποθηκεύετε τον υπολογιστή σας για μεγάλο χρονικό διάστημα. Κατά τη διάρκεια μακρόχρονης αποθήκευσης, η μπαταρία αποφορτίζεται. Μετά από μια μεγάλη περίοδο αποθήκευσης, φορτίστε ξανά την μπαταρία πριν τη χρήση της.

Επίλυση προβλημάτων

Λογισμικό συστήματος φορητού υπολογιστή (NSS)

Αν εγκαταστήσετε ξανά το λειτουργικό σύστημα στον υπολογιστή Dell™ σας θα πρέπει να εγκαταστήσετε επίσης ξανά τη βοηθητική εφαρμογή NSS. Η βοηθητική εφαρμογή βρίσκεται στο προαιρετικό CD *Προγράμματα οδήγησης και βοηθητικές εφαρμογές* και στον ιστοχώρο υποστήριξης της Dell στη διεύθυνση support.dell.com.

Για να κάνετε λήψη της βοηθητικής εφαρμογής, μεταβείτε στην περιοχή **Downloads** του ιστοχώρου support.dell.com και επιλέξτε το μοντέλο του υπολογιστή σας από το αναπτυσσόμενο μενού. Στην περιοχή **Select Your Download Category**, επιλέξτε **System and Configuration Utilities**, επιλέξτε το λειτουργικό σύστημα και τη γλώσσα σας και ακολουθήστε τις οδηγίες.

Το NSS παρέχει σημαντικές ενημερώσεις για το λειτουργικό σας σύστημα και υποστήριξη για μονάδες δισκέτας USB Dell™ 3,5 ιντσών, επεξεργαστές Intel® Pentium® M, επεξεργαστές Intel Celeron® M, μονάδες οπτικών δίσκων και συσκευές USB. Το NSS είναι απαραίτητο για τη σωστή λειτουργία του υπολογιστή Dell. Το λογισμικό εντοπίζει αυτόματα τον υπολογιστή σας και το λειτουργικό σύστημα και εγκαθιστά τις απαραίτητες ενημερώσεις για τη δική σας διαμόρφωση.



ΣΗΜΕΙΩΣΗ: Το NSS είναι σημαντικό για τη σωστή λειτουργία των συσκευών USB.

Προβλήματα κλειδώματος και λογισμικού



ΠΡΟΣΟΧΗ: Πριν ξεκινήσετε οποιαδήποτε από τις διαδικασίες που αναφέρονται σε αυτή την ενότητα, ακολουθήστε τις οδηγίες ασφαλείας που βρίσκονται στον *Οδηγό πληροφοριών προϊόντος*.

Δεν γίνεται εκκίνηση του υπολογιστή

Βεβαιωθείτε ότι ο μετασχηματιστής AC είναι σταθερά συνδεδεμένος στον υπολογιστή και στην πρίζα.

Ο υπολογιστής δεν αποκρίνεται πλέον



ΕΙΔΟΠΟΙΗΣΗ: Ενδέχεται να χάσετε δεδομένα αν δεν είναι δυνατός ο τερματισμός του λειτουργικού συστήματος.

Κλείστε τον υπολογιστή σας — Αν ο υπολογιστής δεν αποκριθεί, πιέζοντας ένα πλήκτρο στο πληκτρολόγιο ή κινώντας το ποντίκι, πατήστε και κρατήστε πατημένο το πλήκτρο λειτουργίας για 8 έως 10 δευτερόλεπτα περίπου, μέχρι ο υπολογιστής να απενεργοποιηθεί. Έπειτα επανεκκινήστε τον.

Ένα πρόγραμμα δεν αποκρίνεται πλέον

Κλείστε το πρόγραμμα —

- 1 Πιέστε <Ctrl><Shift><Esc> ταυτόχρονα.
- 2 Κάντε κλικ στο **Applications** (Εφαρμογές).
- 3 Κάντε κλικ στο πρόγραμμα το οποίο δεν αποκρίνεται πλέον.
- 4 Πατήστε **End Task** (Τέλος διεργασίας).

Ένα πρόγραμμα εμφανίζει σφάλμα συνεχώς



ΣΗΜΕΙΩΣΗ: Το λογισμικό περιλαμβάνει συνήθως οδηγίες για την εγκατάσταση στην τεκμηρίωσή του ή σε δισκέτα ή σε CD.

Ελέγξτε την τεκμηρίωση του λογισμικού — Αν χρειάζεται, απεγκαταστήστε και εγκαταστήστε ξανά το πρόγραμμα.

Ένα πρόγραμμα είναι σχεδιασμένο για μια προηγούμενη έκδοση του λειτουργικού συστήματος Microsoft® Windows®

Αν χρησιμοποιείτε Windows XP, Εκτελέστε τον Οδηγό συμβατότητας προγράμματος —

Ο Οδηγός συμβατότητας προγράμματος ρυθμίζει ένα πρόγραμμα έτσι ώστε να εκτελείται σε περιβάλλον παρόμοιο με περιβάλλοντα λειτουργικού συστήματος πέραν των Windows XP.

- 1 Κάντε κλικ στο πλήκτρο **Start** (Εναρξη), επιλέξτε **All Programs** (Όλα τα προγράμματα)→ **Accessories** (Βοηθήματα) και έπειτα **Program Compatibility Wizard** (Οδηγός συμβατότητας προγράμματος).
- 2 Στην οθόνη υποδοχής, κάντε κλικ στο **Next** (Επόμενο).
- 3 Ακολουθήστε τις οδηγίες στην οθόνη.

Εμφανίζεται μια μπλε οθόνη

Κλείστε τον υπολογιστή σας — Αν ο υπολογιστής δεν αποκριθεί πιέζοντας ένα πλήκτρο στο πληκτρολόγιο ή κινώντας το ποντίκι, πατήστε και κρατήστε πατημένο το πλήκτρο λειτουργίας για 8 έως 10 δευτερόλεπτα περίπου, μέχρι ο υπολογιστής να απενεργοποιηθεί. Έπειτα επανεκινήστε τον.

Άλλα προβλήματα λογισμικού

Ελέγξτε το εγχειρίδιο λογισμικού ή επικοινωνήστε με τον κατασκευαστή του λογισμικού για πληροφορίες σχετικά με την αντιμετώπιση προβλημάτων —

- Βεβαιωθείτε ότι το πρόγραμμα είναι συμβατό με το λειτουργικό σύστημα που έχετε εγκατεστημένο στον υπολογιστή σας.
- Βεβαιωθείτε ότι ο υπολογιστής ικανοποιεί τις ελάχιστες απαιτήσεις υλικού εξοπλισμού για την εκτέλεση του λογισμικού. Δείτε το εγχειρίδιο του λογισμικού για πληροφορίες.
- Βεβαιωθείτε ότι το πρόγραμμα είναι εγκατεστημένο και ρυθμισμένο σωστά.
- Επιβεβαιώστε ότι τα προγράμματα οδήγησης των συσκευών δεν δημιουργούν διενέξεις με το πρόγραμμα.
- Αν χρειάζεται, απεγκαταστήστε και εγκαταστήστε ξανά το πρόγραμμα.

Δημιουργήστε αμέσως αντίγραφα των αρχείων σας.

Χρησιμοποιήστε ένα πρόγραμμα σάρωσης ιών για να ελέγξετε τον σκληρό δίσκο, τις δισκέτες ή τα CD.

Αποθηκεύστε και κλείστε όλα τα ανοικτά αρχεία ή προγράμματα και τερματίστε τον υπολογιστή σας από το μενού Start (Έναρξη).

Ελέγξτε τον υπολογιστή για τυχόν spyware — Αν ο υπολογιστής σας είναι αργός, λαμβάνετε συχνά αναδυόμενες διαφημίσεις ή έχετε προβλήματα με τη σύνδεση στο Internet, ο υπολογιστής σας μπορεί να έχει προσβληθεί με spyware. Χρησιμοποιήστε ένα πρόγραμμα που περιλαμβάνει προστασία έναντι spyware (το πρόγραμμά σας μπορεί να απαιτεί αναβάθμιση) για να ελέγξετε τον υπολογιστή και να αφαιρέσετε το spyware. Για περισσότερες πληροφορίες επισκεφθείτε τη διεύθυνση support.dell.com και αναζητήστε τη λέξη κλειδί *spyware*.

Εκτελέστε το διαγνωστικό πρόγραμμα της Dell — Αν όλες οι δοκιμές είναι επιτυχημένες, τότε το σφάλμα σχετίζεται με πρόβλημα λογισμικού.

Χρήση του διαγνωστικού προγράμματος της Dell

Πότε να χρησιμοποιήσετε το διαγνωστικό πρόγραμμα της Dell

Εάν αντιμετωπίσετε κάποιο πρόβλημα με τον υπολογιστή σας, πραγματοποιήστε τους ελέγχους που αναφέρονται στην ενότητα «Επίλυση προβλημάτων» και εκτελέστε το διαγνωστικό πρόγραμμα της Dell πριν επικοινωνήσετε με την Dell για τεχνική βοήθεια.

Καλό θα ήταν να εκτυπώσετε τις παρούσες διαδικασίες πριν ξεκινήσετε.



ΕΙΔΟΠΟΙΗΣΗ: Το διαγνωστικό πρόγραμμα της Dell λειτουργεί μόνο στους υπολογιστές της Dell™.

Κάντε εκκίνηση του διαγνωστικού προγράμματος είτε από τη μονάδα του σκληρού δίσκου σας είτε από το προαιρετικό CD *Προγράμματα προγραμμάτων οδήγησης και βοηθητικών εφαρμογών* (επίσης γνωστό ως το CD πόρων).

Εκκίνηση του διαγνωστικού προγράμματος της Dell από τον σκληρό δίσκο σας

Το διαγνωστικό πρόγραμμα της Dell βρίσκεται σε ένα αθέατο διαμέρισμα βοηθητικής εφαρμογής διαγνωστικών, στη μονάδα σκληρού δίσκου.



ΣΗΜΕΙΩΣΗ: Αν ο υπολογιστής σας δεν μπορεί να εμφανίσει μια εικόνα οθόνης, επικοινωνήστε με την Dell.

- 1 Τερματίστε τη λειτουργία του υπολογιστή.
- 2 Ενεργοποιήστε τον υπολογιστή. Όταν εμφανιστεί το λογότυπο DELL™, πατήστε <F12> αμέσως.

Εάν περιμένετε πολλή ώρα και εμφανίζεται το λογότυπο του λειτουργικού συστήματος, συνεχίστε να περιμένετε μέχρι να δείτε την επιφάνεια εργασίας των Microsoft® Windows®. Στη συνέχεια, τερματίστε τη λειτουργία του υπολογιστή και δοκιμάστε ξανά.

- 3 Όταν εμφανιστεί η λίστα των συσκευών εκκίνησης, επιλέξτε **Diagnostics** και πατήστε <Enter>.

Ο υπολογιστής εκτελεί μια σειρά αρχικών ελέγχων στην κάρτα του συστήματός σας, στο πληκτρολόγιο, στον σκληρό δίσκο και στην οθόνη, οι οποίοι ονομάζονται Pre-boot System Assessment.

- Κατά τη διάρκεια της αξιολόγησης, απαντήστε στις ερωτήσεις που εμφανίζονται.
- Εάν ανιχνευτεί κάποιο σφάλμα, ο υπολογιστής σταματά και ακούγεται ένας ήχος μπιπ. Για να σταματήσετε η διαδικασία των ελέγχων και να κάνετε επανεκκίνηση του υπολογιστή, πατήστε <n>, για να συνεχίσετε στον επόμενο έλεγχο, πατήστε <y>, ενώ για να γίνει επανέλεγχος του εξαρτήματος στο οποίο βρέθηκε σφάλμα, πατήστε <t>.
- Εάν εντοπιστούν σφάλματα κατά τη διάρκεια της αξιολόγησης του συστήματος πριν την έναρξη (Pre-boot), σημειώστε τους κωδικούς σφάλματος και επικοινωνήστε με την Dell πριν συνεχίσετε με το διαγνωστικό πρόγραμμα της Dell.

Εάν η λειτουργία αξιολόγησης του συστήματος πριν την έναρξη (Pre-boot) ολοκληρωθεί με επιτυχία, θα λάβετε το μήνυμα σχετικά με την Booting Dell Diagnostic Utility Partition (εκκίνηση του διαμερίσματος βοηθητικής εφαρμογής διαγνωστικών της Dell.) Press any key to continue (Πατήστε οποιοδήποτε πλήκτρο για να συνεχίσετε.)



ΣΗΜΕΙΩΣΗ: Εάν δείτε ένα μήνυμα που δηλώνει ότι δεν έχει βρεθεί κανένα διαμέρισμα βοηθητικής εφαρμογής διαγνωστικών, εκτελέστε το διαγνωστικό προγράμματα της Dell από το CD *Προγράμματα οδήγησης και βοηθητικές εφαρμογές*.

- 4 Πατήστε οποιοδήποτε πλήκτρο για να πραγματοποιηθεί εκκίνηση του διαγνωστικού προγράμματος της Dell από το διαμέρισμα βοηθητικής εφαρμογής διαγνωστικών στη μονάδα σκληρού δίσκου.

Έναρξη του διαγνωστικού προγράμματος της Dell από το προαιρετικό DC Προγράμματα οδήγησης και βοηθητικές εφαρμογές

- 1 Συνδέστε μια μονάδα CD στο σύστημα.
- 2 Τοποθετήστε το CD *Προγράμματα οδήγησης και βοηθητικές εφαρμογές*.
- 3 Σβήστε και κάντε επανεκκίνηση του υπολογιστή.

Όταν εμφανιστεί το λογότυπο της DELL, πατήστε <F12> αμέσως.

Εάν περιμένετε πολλή ώρα και εμφανιστεί το λογότυπο των Windows, συνεχίστε να περιμένετε μέχρι να δείτε την επιφάνεια εργασίας των Windows. Στη συνέχεια, τερματίστε τη λειτουργία του υπολογιστή και δοκιμάστε ξανά.



ΣΗΜΕΙΩΣΗ: Τα βήματα που ακολουθούν αλλάζουν την ακολουθία εκκίνησης μόνο για μία φορά. Στην επόμενη διαδικασία εκκίνησης, η εκκίνηση του υπολογιστή γίνεται σύμφωνα με τις συσκευές που καθορίζονται στη ρύθμιση του συστήματος.

- 4 Όταν εμφανιστεί η λίστα των συσκευών εκκίνησης, επιλέξτε «**CD/DVD/CD-RW Drive**» και πατήστε <Enter>.
- 5 Επιλέξτε **CD/DVD/CD-RW Drive** από το μενού εκκίνησης του CD.
- 6 Κάντε την επιλογή **Boot from CD-ROM** (Εκκίνηση από το CD-ROM) από το μενού που εμφανίζεται.
- 7 Πληκτρολογήστε 1 για να ξεκινήσει το μενού στο CD πόρων.
- 8 Πληκτρολογήστε 2 για να ξεκινήσει το διαγνωστικό πρόγραμμα της Dell.
- 9 Επιλέξτε **Run the 32 Bit Dell Diagnostics** (Εκτέλεση του διαγνωστικού προγράμματος 32 Bit της Dell) από την αριθμημένη λίστα. Εάν υπάρχουν πολλές εκδόσεις, επιλέξτε την έκδοση που είναι κατάλληλη για τον υπολογιστή σας.
- 10 Όταν εμφανιστεί το **κύριο μενού** του διαγνωστικού προγράμματος της Dell, επιλέξτε τον έλεγχο που θέλετε να εκτελέσετε.

Κύριο μενού διαγνωστικού προγράμματος της Dell

- 1 Μετά τη φόρτωση του διαγνωστικού προγράμματος της Dell και την εμφάνιση της οθόνης του **κύριου μενού**, κάντε κλικ στο κουμπί που αντιστοιχεί στην επιλογή που θέλετε.

Επιλογή	Λειτουργία
Express Test (Γρήγορος έλεγχος)	Πραγματοποιείται γρήγορος έλεγχος των συσκευών. Αυτός ο έλεγχος διαρκεί συνήθως 10 έως 20 λεπτά και δεν απαιτεί τη συμμετοχή σας. Εκτελέστε αρχικά τη λειτουργία «Express Test» για να αυξήσετε την πιθανότητα γρήγορου εντοπισμού του προβλήματος.
Extended Test (Εκτεταμένος έλεγχος)	Πραγματοποιείται λεπτομερής έλεγχος των συσκευών. Αυτός ο έλεγχος συνήθως διαρκεί 1 ώρα ή περισσότερο και απαιτεί, κατά διαστήματα, να απαντάτε σε ερωτήσεις.

Επιλογή	Λειτουργία (συνεχίζεται)
Custom Test (Προσαρμοσμένος έλεγχος)	Πραγματοποιείται έλεγχος μιας συγκεκριμένης συσκευής. Μπορείτε να προσαρμόσετε τους ελέγχους που θέλετε να εκτελέσετε.
Symptom Tree (Συμπτώματα)	Παραθέτει τα πιο συνηθισμένα συμπτώματα που παρουσιάζονται και σας επιτρέπει να επιλέξετε κάποιον έλεγχο ανάλογα με το σύμπτωμα του προβλήματος που αντιμετωπίζετε.

- 2 Εάν αντιμετωπίσετε πρόβλημα κατά τη διάρκεια ελέγχου, εμφανίζεται ένα μήνυμα με έναν κωδικό σφάλματος και μια περιγραφή του προβλήματος. Σημειώστε τον κωδικό σφάλματος και την περιγραφή του προβλήματος και ακολουθήστε τις οδηγίες που εμφανίζονται στην οθόνη. Εάν δεν μπορείτε να επιλύσετε το πρόβλημα, επικοινωνήστε με την Dell.

 **ΣΗΜΕΙΩΣΗ:** Η ετικέτα εξυπηρέτησης για τον υπολογιστή σας βρίσκεται στο επάνω μέρος της κάθε δοκιμαστικής οθόνης. Εάν έρθετε σε επαφή με την Dell, η τεχνική υποστήριξη θα σας ζητήσει την ετικέτα εξυπηρέτησης.

- 3 Εάν εκτελέσετε έλεγχο από την επιλογή **Custom Test** (Προσαρμοσμένος έλεγχος) ή **Symptom Tree** (Συμπτώματα), κάντε κλικ στη σχετική καρτέλα που περιγράφεται στον ακόλουθο πίνακα για περισσότερες πληροφορίες.

Καρτέλα	Λειτουργία
Results (Αποτελέσματα)	Εμφανίζει τα αποτελέσματα του ελέγχου και τυχόν σφάλματα που εντοπίστηκαν.
Errors (Σφάλματα)	Εμφανίζει συνθήκες σφαλμάτων, κωδικούς σφαλμάτων και την περιγραφή του προβλήματος.
Help (Βοήθεια)	Περιγράφει τον έλεγχο και ενδέχεται να υποδεικνύει προϋποθέσεις για την εκτέλεσή του.
Configuration (Διαμόρφωση)	Εμφανίζει τις ρυθμίσεις του υλικού που χρησιμοποιείτε για την επιλεγμένη συσκευή. Το διαγνωστικό πρόγραμμα της Dell λαμβάνει πληροφορίες διαμόρφωσης για όλες τις συσκευές από τις ρυθμίσεις του συστήματος, τη μνήμη και διάφορους εσωτερικούς ελέγχους και εμφανίζει τις πληροφορίες στη λίστα συσκευών στο αριστερό πλαίσιο της οθόνης. Η λίστα συσκευών ενδέχεται να μην εμφανίζει τα ονόματα όλων των στοιχείων, τα οποία είναι εγκατεστημένα στον υπολογιστή σας ή όλων των συσκευών, οι οποίες είναι συνδεδεμένες στον υπολογιστή σας.
Parameters (Παράμετροι)	Σας επιτρέπει να προσαρμόσετε τον έλεγχο αλλάζοντας τις ρυθμίσεις ελέγχου.

- 4 Όταν ολοκληρωθούν οι έλεγχοι, εάν εκτελείτε το διαγνωστικό πρόγραμμα της Dell από το *Προγράμματα οδήγησης και βοηθητικές εφαρμογές*, αφαιρέστε το CD.
- 5 Όταν οι έλεγχοι ολοκληρωθούν, κλείστε την οθόνη ελέγχων για να επιστρέψετε στο **κύριο μενού**. Για έξοδο από το διαγνωστικό πρόγραμμα της Dell και επανεκκίνηση του υπολογιστή, κλείστε το **κύριο μενού**.

Dell™ Latitude™ X1

Hurtigreferanse

Modell PP05S

OBS!, merknader og advarsler



OBS! Et OBS!-avsnitt inneholder viktig informasjon som gjør at du kan bruke datamaskinen mer effektivt.



MERKNAD: En MERKNAD angir enten potensiell fare for maskinvaren eller tap av data, og forteller hvordan du kan unngå problemet.



ADVARSEL: En ADVARSEL angir en potensiell fare for skade på eiendom, personskade eller dødsfall.

Forkortelser og akronymer

Du finner en fullstendig liste over forkortelser og akronymer i glossaret i Brukerhåndbok.



OBS! Noen funksjoner er ikke tilgjengelige for datamaskinen, eller er ikke tilgjengelige i noen land.

Informasjonen i dette dokumentet kan endres uten varsel.

© 2005 Dell Inc. Med ene rett.

Reproduksjon i enhver form er strengt forbudt uten skriftlig tillatelse fra Dell Inc.

Varemerker i denne teksten: *Dell*, *DELL-logoen* og *Latitude* er varemerker tilhørende Dell Inc.; *Microsoft* og *Windows* er registrerte varemerker tilhørende Microsoft Corporation; *Intel*, *Pentium* og *Celeron* er registrerte varemerker tilhørende Intel Corporation.

Andre varemerker og varenavn kan brukes i dette dokumentet som en henvisning til institusjonene som innehar rettighetene til merkene og navnene, eller til produktene. Dell Inc. fraskriver seg enhver eierinteresse for varemerker og varenavn som ikke er sine egne.

Modell PP05S

Januar 2005

Delenr. P6419 Utg. A00

Innhold

Finne informasjon	71
Konfigurere datamaskinen	74
Om datamaskinen	76
Forside	76
Sett fra venstre	77
Sett fra høyre	77
Bakside	77
Sett fra undersiden	78
Bruke et batteri	78
Batteriytelse	78
Kontrollere batteriets strømstatus	79
Lade batteriet	81
Ta ut et batteri	82
Sette i et batteri	82
Lagre et batteri	83
Problemløsning	83
NSS-system (Notebook System Software)	83
Problemer med frysing og programvare	83
Bruke Dell Diagnostics	85
Når du skal bruke Dell Diagnostics	85
Starte Dell Diagnostics fra harddisken	86
Starte Dell Diagnostics fra Drivers and Utilities (ekstratilbehør)	86
Dell Diagnostics Main Menu (hovedmeny)	87

Finne informasjon

 **OBS!** Noen funksjoner er ikke tilgjengelige for datamaskinen, eller er ikke tilgjengelige i noen land.

 **OBS!** Ytterligere informasjon kan være vedlagt sammen med datamaskinen.

Hva leter du etter?

- Et diagnoseprogram for datamaskinen
- Drivere til datamaskinen
- Dokumentasjon for datamaskinen
- Min enhetsdokumentasjon
- NSS-system (Notebook System Software)

Finn det her

CDen Drivers and Utilities (også kalt ResourceCD)

Dokumentasjon og drivere er allerede installert på datamaskinen. Du kan reinstallerestall drivere, kjøre Dell Diagnostics eller få tilgang til dokumentasjonen fra CDen.



Viktig-filer kan være inkludert på CDen med de nyeste oppdateringene om tekniske endringer av datamaskinen eller avansert teknisk referansemateriale for teknikere og erfarne brukere.

OBS! Oppdateringer for drivere og dokumentasjon kan fås ved å gå til support.dell.com.

OBS! CDen *Drivers and Utilities* er ekstratilbehør, og leveres ikke med alle datamaskiner.

-
- Konfigurere datamaskinen
 - Grunnleggende feilsøkinginformasjon
 - Hvordan du kjører Dell Diagnostikk
 - Hvordan du tar ut og installerer deler

Referansehåndbok



OBS! *Referansehåndboken* er ekstratilbehør og leveres ikke med alle datamaskiner.

OBS! Dette dokumentet er tilgjengelig som PDF på support.dell.com.

Hva leter du etter?

- Garantiinformasjon
- Vilkår og betingelser (bare i USA)
- Sikkerhetsinstruksjoner
- Spesielle bestemmelser
- Ergonomisk informasjon
- Lisensavtale for sluttbruker

Finn det her**Dell™ Produktveiledning**

- Hvordan du kan fjerne og erstatte deler
- Spesifikasjoner
- Hvordan du kan konfigurere systeminnstillinger
- Hvordan du kan feilsøke og løse problemer

Brukerhåndbok

Hjelp og støtte for Microsoft® Windows® XP

- 1** Klikk **Start** og klikk **Hjelp og støtte**.
- 2** Klikk **User's and system guides** (bruker- og systemhåndbøker), og klikk **User's guides** (brukerhåndbøker).

*Brukerhåndbok er også tilgjengelig på CDen **Drivers and Utilities** som er et ekstratilbehør.*

- Servicemerke og ekspresservicekode
- Lisensmerke for Microsoft Windows

Servicemerke og Microsoft Windows-lisens

Disse merkene sitter under datamaskinen.

- Bruk servicemerket til å identifisere datamaskinen når du bruker support.dell.com eller ved kontakt med teknisk støtte.
- Tast ekspresservicekoden for å sette over samtalen ved kontakt med teknisk støtte.



Hva leter du etter?

- Løsninger – Tips og råd for feilsøking, artikler fra teknikere, elektroniske kurs, vanlige spørsmål
- Gruppe – Onlinediskusjoner med andre Dell-kunder
- Oppgraderinger – Oppgradringsinformasjon for komponenter, f.eks. minne, harddisk og operativsystem
- Kundestøtte – Kontaktinformasjon, servicehenvendelse og bestillingsstatus, garanti og opplysninger om reparasjon
- Service og støtte – Status for servicehenvendelse og støttelogg, servicekontrakt, elektroniske diskusjoner med teknisk støtte
- Referanse – Datamaskindokumentasjon, detaljer om datamaskinkonfigurasjon, produktspesifikasjoner og anmeldelser
- Nedlastbart materiale – Godkjente drivere, patch-programmer og programvareoppdateringer
- NSS-system (Notebook System Software)– Hvis du skal reinstallere operativsystemet for datamaskinen, bør du også reinstallere NSS -verktøyet. NSS gir nødvendige oppdateringer for operativsystemet og støtte for Dell™ 3.5-tommers USB-diskettstasjoner, og M-prosessorer, optiske drivere og USB-enheter for Intel® Pentium®. NSS er nødvendig for riktig drift av Dell-datamaskinen. Denne programvaren registrerer datamaskinen og operativsystemet automatisk, og installerer de aktuelle oppdateringene for din konfigurasjon.

Slik laster du ned Notebook Systemprogramvare:

- 1** Gå til support.dell.com og klikk **Downloads** (nedlastbart materiale).
- 2** Skriv inn servicekoden eller produktmodellen.
- 3** I rullegardinmenyen **Download Category** (nedlastingskategori) klikker du **All** (alle).
- 4** Velg operativsystemet og språket for operativsystemet til datamaskinen, og klikk **Submit** (send).
- 5** Under **Select a Device** (velg en enhet), blar du til **System and Configuration Utilities** (system- og konfigurasjonsverktøy) og klikker **Dell NotebookSystemprogramvare**.

Finn det her

Hjemmeside for Dell Support – support.dell.com

OBS! Velg ditt område for å vise aktuelt støtteområde.

OBS! Bedriftskunder og kunder innen offentlig forvaltning og utdanning kan også bruke det tilpassede webområdet **Dell Premier Support** på premier.support.dell.com. Dette webområdet er ikke tilgjengelig på alle steder.

Hva leter du etter?	Finn det her
<ul style="list-style-type: none"> Hvordan du bruker Windows XP Dokumentasjon for datamaskinen Dokumentasjon for enheter (f.eks. et modem) 	<p>Hjelp og støtte i Windows</p> <ol style="list-style-type: none"> Klikk Start og klikk Hjelp og støtte. Skriv inn et ord eller en frase som beskriver problemet, og klikk pilikonet. Klikk emnet som beskriver problemet. Følg anvisningene på skjermen.
<ul style="list-style-type: none"> Hvordan reinstallere operativsystemet 	<p>Operativsystem-CD</p> <p>Operativsystemet er allerede installert på datamaskinen. Reinstaller operativsystemet fra <i>operativsystem-CDen</i>. Se anvisninger i <i>Brukerhåndbok</i>.</p> <div style="display: flex; align-items: center;">  <div style="margin-left: 20px;"> <p>Etter at du har reinstallert operativsystemet, reinstallerer du driverne for de enhetene som fulgte med datamaskinen, fra CDen <i>Drivers and Utilities</i>.</p> <p>Merket med produkt nøkkelen for operativsystemet produkt nøkkelsitter på datamaskinen.</p> </div> </div> <p>OBS! Fargen på CDen varierer, avhengig av hvilket operativsystem du bestilte.</p> <p>OBS! CDen med <i>operativsystemet</i> er ekstratilbehør og leveres ikke med alle datamaskiner.</p>

Konfigurere datamaskinen

 **ADVARSEL:** Før du utfører noen av prosedyrene i denne delen, må du følge sikkerhetsanvisningene i *Veiledning for produktinformasjon*.

- Pakk ut tilbehørsesken.
- Sett innholdet i tilbehørsesken til side. Du trenger dette for å fullføre konfigureringen av datamaskinen.

Tilbehørsesken inneholder også brukerdokumentasjon og eventuell programvare eller ekstra maskinvare (for eksempel PC-kort, stasjoner eller batterier) du har bestilt.

- 3 Koble strømadapteren til strømkontakten på datamaskinen og til nettstrøm.



- 4 Åpne skjermen på datamaskinen, og trykk på av/på-knappen for å slå på datamaskinen.



Om datamaskinen

Forside

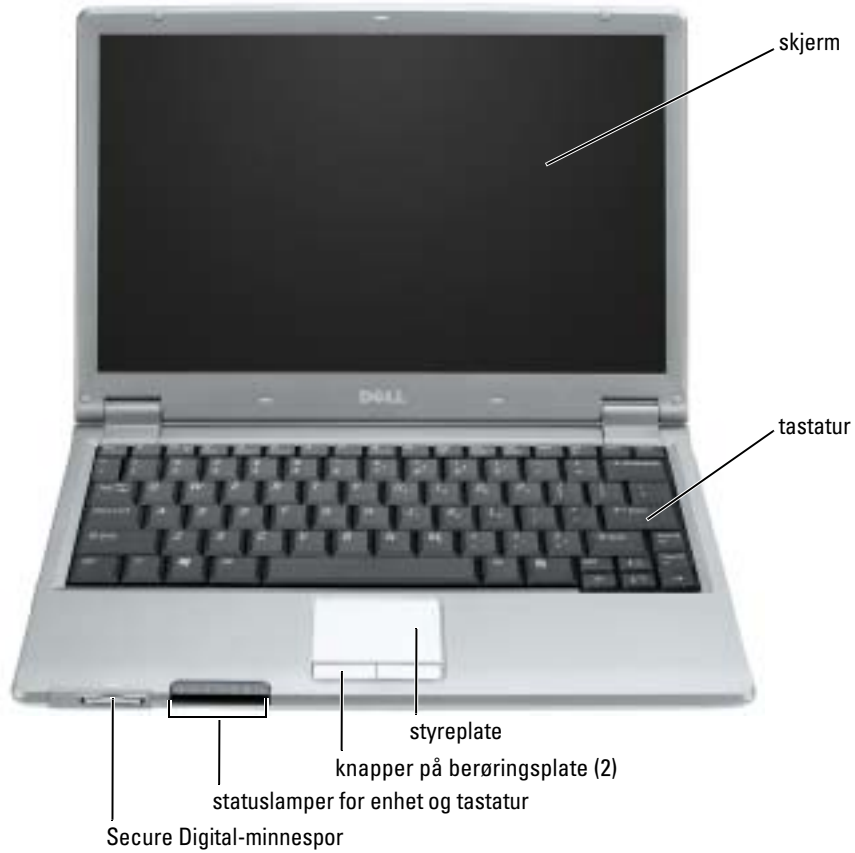

Sett fra venstre



Sett fra høyre

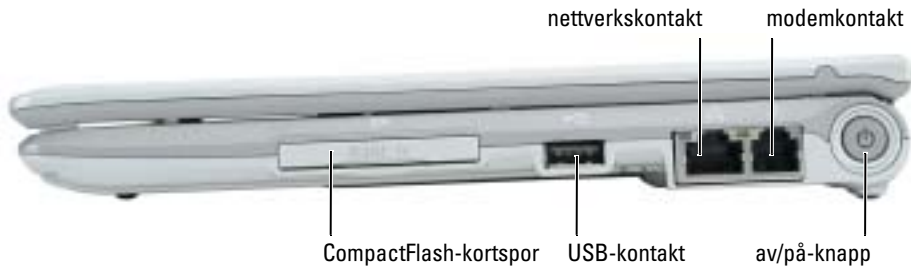

Bakside



Sett fra undersiden

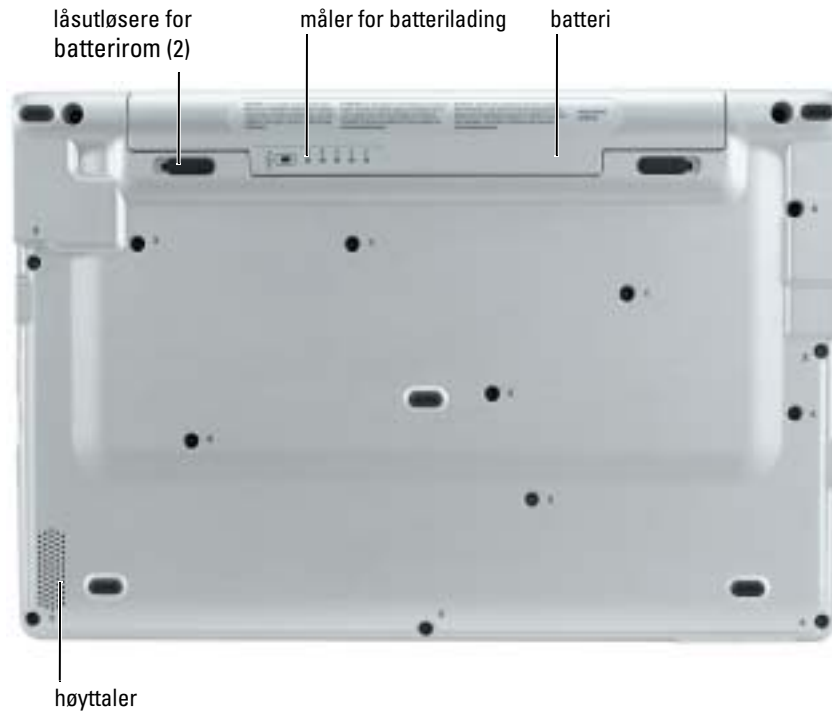

Bruke et batteri

Batteriytelse

⚠ ADVARSEL: Før du utfører noen av prosedyrene i denne delen, må du følge sikkerhetsanvisningene i *Veiledning for produktinformasjon*.

📄 OBS! Du finner flere opplysninger om Dells garantidekning for datamaskinen i *Veiledning for produktinformasjon* eller i separate, trykte garantidokumenter som følger med datamaskinen.

Bruk alltid den bærbare Dell™-datamaskinen med hovedbatteriet installert for å oppnå optimal ytelse fra datamaskinen og hjelp til å bevare BIOS-innstillingene. Bruk et batteri til å kjøre datamaskinen når den ikke er koblet til nettstrøm. Det følger med ett batteri som standardutstyr i batterirommet.

Batteriets driftstid varierer avhengig av driftsforholdene. Driftstiden reduseres betraktelig når du gjør følgende:

- Bruke trådløse kommunikasjonsenheter eller USB-enheter
- Bruker skjerminnstillingene for høy lysstyrke, 3D-skjerm-sparere eller andre strømslukende programmer som 3D-spill
- Kjører datamaskinen i modusen for maksimal ytelse

 **OBS!** Det anbefales at du kobler datamaskinen til nettstrøm når du skriver til en CD eller DVD.

Du kan kontrollere batteriets strømstatus før du setter batteriet i datamaskinen. Du kan også innstille alternativer for strømbehandling, slik at du blir varslet når det er lite batteristrøm.

 **ADVARSEL:** Bruk av et inkompatibelt batteri kan øke risikoen for brann eller eksplosjon. Skift bare batteriet ut med et kompatibelt batteri fra Dell. Litium-batteriet er laget for å fungere med Dell-datamaskinen. Bruk ikke et batteri fra andre datamaskiner i datamaskinen.

 **ADVARSEL:** Kast ikke batteriet sammen med husholdsavfallet. Når batteriet er utbrukt, ringer du til det lokale avfallsmottaket eller miljøorganet for å få råd om avhending av litium-batteriet. Se under "Battery Disposal" (kassere batteriet) i *Veiledning for produktinformasjon*.

 **ADVARSEL:** Misbruk av batteriet kan øke risikoen for brann eller kjemisk forbrenning. Batteriet skal ikke punkteres, brennes, demonteres eller utsettes for temperaturer over 65°C (149°F). Oppbevar batteriet utilgjengelig for barn.. Batterier som er skadet eller lekker, skal håndteres forsiktig. Et skadet batteri kan lekke og forårsake personskade eller materielle skader.

Kontrollere batteriets strømstatus

Dells QuickSet-batterimåler, Microsoft® Windows® Strømmåler-vinduet og  -ikonet, batteristrøm- og tilstandsmåleren og advarselen om lite batteristrøm inneholder informasjon om batteriets strømstatus.

Dell QuickSet-batterimåler

Hvis Dell QuickSet er installert, trykker du <Fn><F3> for å vise QuickSet-batterimåleren.

Batterimåler-vinduet viser status, strømnivå og når batteriet i datamaskinen er helt oppladet.

Følgende ikoner vises i vinduet **Batterimåler** når:



Datamaskinen og dokkenheten kjøres på batteristrøm.



Datamaskinen er koblet til nettstrøm og batteriet lades.



Datamaskinen er koblet til nettstrøm og batteriet er helt ladet.

Du finner mer informasjon om QuickSet, ved å høyreklikke -ikonet i oppgavelinjen og klikke **Help** (hjelp).

Strømmåler i Microsoft® Windows®

Strømmåleren i Windows angir gjenværende batteristrøm. Dobbelklikk -ikonet på oppgavelinjen hvis du vil kontrollere strømmåleren. Du finner mer informasjon om kategorien **Power Meter** (strømmåler) under "Power Management" (strømstyring) i *Brukerhåndbok*.

Hvis datamaskinen er koblet til nettstrøm, vises et -ikon.

Lademåler

Før du setter i et batteri, trykker du på statusknappen på batterilademåleren, slik at lampene for strømnivå lyser. Hver lampe representerer omtrent 20 prosent av batteriets totale strømnivå. Hvis for eksempel batteriet er 80 prosent ladet, vil fire av lampene lyse. Batteriet er helt utladet hvis ingen lamper lyser.



Tilstandsmåler

Batteriets driftstid er for en stor del avhengig av hvor mange ganger det er ladet. Etter flere hundre lade- og utladingssykluser, mister batterier noe av ladekapasiteten, eller batteriets tilstand. Du kan kontrollere batteriets tilstand ved å trykke og holde nede statusknappen på batterilademåleren i minst 3 sekunder. Hvis ingen lamper lyser, er batteritilstanden god, og batteriet har over 80 prosent igjen av den opprinnelige ladekapasiteten. Hver lampe representerer trinnvis degradering. Hvis fem lamper lyser, er det mindre enn 60 prosent igjen av ladekapasiteten. Du finner mer informasjon om batteriets driftstid under "Specifications" (spesifikasjoner) i *Brukerhåndbok*.

Advarsel om lite batteristrøm



MERKNAD: Etter en advarsel om lite batteristrøm, bør du lagre arbeidet øyeblikkelig for å unngå å miste eller ødelegge data. Koble deretter datamaskinen til nettstrøm. Hvis batteriet kjøres til det er helt utladet, vil hvilemodusen inntre automatisk.

En advarselmelding vises i et popup-vindu når batteriet er omtrent 90 prosent utladet. Du finner mer informasjon om alarmer ved lite batteristrøm under "Power Management" (strømstyring) i *Brukerhåndbok*.

Lade batteriet



OBS! Strømadapteren lader et fullstendig utladet batteri på omtrent 1 time når datamaskinen er av. Ladetiden er lengre når datamaskinen er på. Du kan la batteriet være i datamaskinen så lenge du vil. Batteriets internkrets hindrer at batteriet lades for mye.

Når du kobler datamaskinen til nettstrøm eller setter i et batteri mens datamaskinen er koblet til nettstrøm, sjekker datamaskinen batteriets strømnivå og temperatur. Strømadapteren vil da eventuelt lade opp batteriet og opprettholde batteristrømmen.

Hvis batteriet er varmt etter at det er brukt i datamaskinen, eller har ligget på et varmt sted, er det mulig at batteriet ikke begynner å lades opp når datamaskinen kobles til nettstrøm.

Batteriet er for varmt til å starte oppladingen hvis -lampen blinker vekselvis grønt og oransje. Koble datamaskinen fra nettstrøm, og la datamaskinen og batteriet avkjøles til romtemperatur. Koble deretter datamaskinen til nettstrøm for å fortsette oppladingen av batteriet.

Du finner mer informasjon om hvordan du løser problemer med et batteri under "Power Problems" (problemer med strøm) i *Brukerhåndbok*.

Ta ut et batteri

⚠ ADVARSEL: Før du utfører disse prosedyrene, må du koble modemmet fra telefonkontakten i veggen.

- 1 Kontroller at datamaskinen er slått av eller koblet til en elektrisk stikkontakt
- 2 Skyv og hold på låsutføserne for batterirommet nederst på datamaskinen, og ta deretter batteriet ut av rommet.

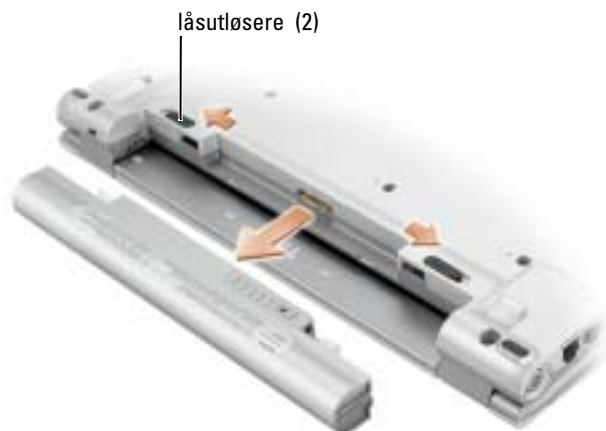

Sette i et batteri

Skyv batteriet inn i rommet til låsutføseren klikker på plass.



Lagre et batteri

Ta ut batteriet når datamaskinen skal lagres i lengre tid. Et batteri utlades under lengre lagringsperioder. Etter en lengre lagringsperiode, skal batteriet lades helt opp før det tas i bruk igjen.

Problemløsning

NSS-system (Notebook System Software)

Hvis du reinstallerer operativsystemet for Dell-datamaskinen, bør du også reinstallere NSS - verktøyet. Dette verktøyet er tilgjengelig på CDen *Drivers and Utilities* som er ekstratilbehør, og på webområdet for Dell Support på support.dell.com.

Hvis du vil laste ned verktøyet, går du til **Downloads** (materiale for nedlasting) på support.dell.com og velger datamaskinmodellen din i rullegardinmenyen. Velg **System and Configuration Utilities** (system- og konfigurasjonsverktøy), operativsystem og språk og følg deretter anvisningene under **Select Your Download Category** (velg nedlastingskategori).

NSS gir viktige oppdateringer for operativsystemet og støtte for 3.5-tommers USB-diskettstasjoner fra Dell™, M-prosessorer for Intel® Pentium® og M-prosessorer, optiske drivere og USB-enheter for Intel Celeron®. NSS er nødvendig for riktig bruk av Dell-datamaskinen. Denne programvaren registrerer datamaskinen og operativsystemet automatisk, og installerer de aktuelle oppdateringene for din konfigurasjon.

 **OBS!** NSS er nødvendig for riktig bruk av USB-enheter.

Problemer med frysing og programvare

 **ADVARSEL:** Før du utfører noen av prosedyrene i denne delen, må du følge sikkerhetsanvisningene i *Veiledning for produktinformasjon*.

Datamaskinen kan ikke startes

KONTROLLER AT STRØMADAPTEREN ER ORDENTLIG KOBLET TIL DATAMASKINEN OG TIL NETTSTRØM.

Datamaskinen gir ikke respons

 **MERKNAD:** Du kan miste data hvis du ikke kan slå av operativsystemet.

SLÅ AV DATAMASKINEN – Hvis datamaskinen ikke gir respons når du trykker på en tast på tastaturet eller beveger musen, trykker og holder du av/på-knappen inne i minst 8 til 10 sekunder til datamaskinen slås av. Start deretter datamaskinen på nytt.

Et program slutter å gi respons

AVSLUTT PROGRAMMET –

- 1 Trykk på <Ctrl><Shift><Esc> samtidig.
- 2 Klikk Programmer.
- 3 Klikk det programmet som ikke lenger gir respons.
- 4 Klikk Avslutt oppgave.

Et program krasjer gjentatte ganger



OBS! Programvaren omfatter vanligvis installasjonsanvisninger i dokumentasjonen eller på en diskett eller CD.

SLÅ OPP I DOKUMENTASJONEN FOR PROGRAMVAREN – Avinstaller og deretter reinstaller programmet hvis det er nødvendig.

Et program er utviklet for et eldre Windows® Windows®-operativsystem

HVIS DU KJØRER WINDOWS XP, MÅ DU KJØRE VEIVISEREN FOR PROGRAMKOMPATIBILITET –

Veiviseren for programkompatibilitet konfigurerer et program, slik at det kan kjøres i et miljø som ligner ikke-Windows XP-operativsystemmiljøer.

- 1 Klikk Start, pek på Alle programmer→ Tilbehør, og klikk deretter veiviseren for programkompatibilitet.
- 2 Klikk Neste i velkomstskjermbildet.
- 3 Følg anvisningene på skjermen.

Et ensfarget blått skjermbilde vises

SLÅ AV DATAMASKINEN – Hvis datamaskinen ikke gir respons når du trykker på en tast på tastaturet eller beveger musen, trykker og holder du av/på-knappen inne i minst 8 til 10 sekunder til datamaskinen slås av. Start deretter datamaskinen på nytt.

Andre problemer med programvaren

SLÅ OPP I DOKUMENTASJONEN FOR PROGRAMVAREN ELLER TA KONTAKT MED PROGRAMVAREPRODUSENTEN FOR Å FÅ INFORMASJON OM FEILSØKING –

- Kontroller at operativsystemet er kompatibelt med operativsystemet på datamaskinen.
- Kontroller at datamaskinen oppfyller minstekravene til maskinvare som er nødvendige for å kunne kjøre programvaren. Du finner informasjon i dokumentasjonen for programvaren.
- Kontroller at programmet er riktig installert og konfigurert.
- Kontroller at det ikke er konflikt mellom enhetsdriverne og programmet.
- Avinstaller og deretter reinstaller programmet hvis det er nødvendig.

SIKKERHETSKOPIER FILENE ØYEBLICKELIG.

KJØR ET VIRUSPROGRAM FOR Å KONTROLLERE HARDDISKEN, DISKETTENE ELLER CDENE.

LAGRE OG LUKK EVENTUELLE ÅPNE FILER ELLER PROGRAMMER, OG SLÅ AV DATAMASKINEN VIA Start-MENYEN.

SKANN DATAMASKINEN FOR SPYWARE – Hvis du merker at datamaskinen er treg, at det ofte dukker opp reklame på skjermen eller at du har problemer med å koble deg til Internett, kan datamaskinen være infisert med spyware. Kjør et virusprogram som inkluderer beskyttelse mot spyware (programmet kan kreve en oppgradering) for å skanne datamaskinen og fjerne spyware. Du finner mer informasjon ved å gå til support.dell.com og søke på nøkkelordet *spyware*.

KJØRE DELL DIAGNOSTICS – Hvis alle tester kjøres OK, skyldes feiltilstanden et problem med programvaren.

Bruke Dell Diagnostics

Når du skal bruke Dell Diagnostics

Dersom du har problemer med datamaskinen, utfører du kontrollene under "Problemløsning" og kjører Dell Diagnostics før du tar kontakt med Dell for å få teknisk bistand.

Det anbefales at du skriver ut disse instruksjonene før du setter i gang.



MERKNAD: Dell Diagnostics fungerer bare på Dell™-datamaskiner.

Start Dell Diagnostics enten fra harddisken eller fra den valgfrie *Drivers and Utilities* CD (også kalt ResourceCD).

Starte Dell Diagnostics fra harddisken

Dell Diagnostics ligger på en skjult partisjon for diagnostikk på harddisken.



OBS! Ta kontakt med Dell hvis datamaskinen ikke kan vise et skjermbilde.

- 1 Slå av datamaskinen.
- 2 Slå på datamaskinen. Når DELL™-logoen vises, trykker du umiddelbart på <F12>. Hvis du venter for lenge og operativsystemets logo vises, fortsetter du å vente til du ser skrivebordet for Microsoft® Windows®. Slå deretter av datamaskinen og prøv på nytt.
- 3 Når listen over startstasjoner vises, uthever du **Diagnostics** og trykker på <Enter>. Datamaskinen kjører systemkontrollen, en rekke tester for systemkort, tastatur, harddisk og skjerm.
 - Svar på spørsmålene som vises under denne kontrollen.
 - Dersom det oppdages feil, stopper maskinen og piper. For å stoppe testen og starte maskinen på nytt, trykk <n>; for å fortsette til neste test, trykk <y>; for å teste komponenten som feilet på nytt, trykk <r>.
 - Hvis det blir registrert feil under systemkontrollen før oppstart, skriver du ned feilkoden(e) og tar kontakt med Dell før du fortsetter videre til Dell Diagnostics.

Hvis systemkontrollen før oppstart blir fullført, får du meldingen *Booting Dell Diagnostic Utility Partition. Press any key to continue* (Starter Dells diagnostikkverktøypartisjon. Trykk en tast for å fortsette.)



OBS! Dersom det vises en melding som sier at det ikke finnes en partisjon for diagnostikk, kjører du Dell Diagnostics fra *Drivers and Utilities* (ekstratilbehør).

- 4 Trykk en tast for å starte Dell Diagnostikk fra diagnoseverktøypartisjonen på harddisken.

Starte Dell Diagnostics fra Drivers and Utilities (ekstratilbehør)

- 1 Koble en CD-stasjon til systemet.
- 2 Sett i *Drivers and Utilities* (ekstratilbehør).
- 3 Slå av og start datamaskinen på nytt. Når DELL-logoen vises, trykker du <F12> umiddelbart.

Hvis du venter for lenge og Windows-logoen vises, fortsetter du til du ser Windows-skrivebordet. Slå deretter av datamaskinen og prøv på nytt.



OBS! Det neste trinnet endrer startsekvensen for et engangstilfelle. Neste gang starter datamaskinen ifølge stasjonene som er spesifisert i systemoppsettet.

- 4 Når listen over startstasjoner vises, uthever du **CD/DVD/CD-RW Drive** (CD/DVD/CD-RW-stasjon) og trykker <Enter>.

- 5 Velg alternativet **CD/DVD/CD-RW Drive** (CD/DVD/CD-RW-stasjon) fra oppstartmenyen på CDen.
- 6 Velg alternativet **Boot from CD-ROMS** (start fra CD-ROM) i menyen som vises.
- 7 Skriv 1 for å starte ResourceCD-menyen.
- 8 Skriv 2 for å starte Dell Diagnostics.
- 9 Velg **Run the 32 Bit Dell Diagnostics** (kjør 32 Bit Dell Diagnostics) fra den nummererte listen. Hvis det står flere versjoner på listen, velger du den som gjelder for din datamaskin.
- 10 Når **Main Menu** (hovedmeny) vises i Dell Diagnostics, velger du den testen du vil kjøre.

Dell Diagnostics Main Menu (hovedmeny)

- 1 Etter at Dell Diagnostics er lastet inn og skjermbildet **Main Menu** (hovedmeny) vises, klikker du knappen for ønsket alternativ.

Alternativ	Funksjon
Express Test (ekspress-test)	Utfører en rask test av enheter. Denne testen tar vanligvis mellom 10 og 20 minutter og krever ikke interaktivitet fra deg. Kjører Express Test først for å øke sjansen for å finne problemet raskt.
Extended Test (utvidet test)	Utfører en grundig kontroll av enheter. Denne testen tar vanligvis 1 time og krever at du svarer på spørsmål med jevne mellomrom.
Custom test (egendefinert test)	Tester en bestemt enhet. Du kan tilpasse testene du vil kjøre.
Symptom Tree (symptomtre)	Lister de vanligste symptomene og lar deg velge en test basert på symptomet på problemet du opplever.

- 2 Dersom den støter på problemer under testen, vises en melding med en feilkode og en beskrivelse av problemet. Noter feilkoden og problembeskrivelsen, og følg instruksjonene på skjermen.

Kontakt Dell hvis du ikke kan løse problemet.



OBS! Servicemerket for datamaskinen er plassert på toppen av hvert testskjermbilde. Hvis du kontakter Dell, vil teknisk support spørre etter servicemerket.

- 3 Hvis du kjører en test fra alternativet **Custom Test** (egendefinert test) eller **Symptom Tree** (symptomtre), klikker du den aktuelle kategorien som er beskrevet i følgende tabell, hvis du vil ha mer informasjon.

Kategori	Funksjon
Results (resultater)	Viser resultatene av testen og eventuelle feiltilstander som oppstod.
Errors (feil)	Viser feil som er funnet, feilkoder og en problembeskrivelse.
Help (hjelp)	Beskriver testen og kan angi krav for utføring av testen.
Configuration (konfigurasjon)	Viser maskinvarekonfigurasjonen for den valgte enheten. Dell Diagnostics innhenter konfigurasjonsinformasjon fra alle enheter fra systemoppsett, minne og forskjellige interne tester og viser informasjonen i enhetslisten på venstre side av skjermen. Enhetslisten viser kanskje ikke navnet på alle komponentene som er installert på datamaskinen, eller alle enhetene som er koblet til datamaskinen.
Parameters (parametere)	Lar deg tilpasse testen ved å endre testinnstillingene.

- 4 Når testene er fullført, og du kjører Dell Diagnostics fra *Drivers and Utilities* (ekstratilbehør), løser du ut CDen.
- 5 Når testene er fullført, lukker du testskjermbildet og går tilbake til skjermbildet **Main Menu** (hovedmeny). Lukk skjermbildet **Main Menu** for å avslutte Dell Diagnostics og starte datamaskinen på nytt.

Dell™ Latitude™ X1

Szybki informator o systemie

Model PP05S

www.dell.com | support.dell.com

Uwagi, przypomnienia i przestrogi



UWAGA: UWAGA oznacza ważną wiadomość, która pomoże lepiej wykorzystać komputer.



OSTRZEŻENIE: OSTRZEŻENIE wskazuje na możliwość uszkodzenia sprzętu lub utraty danych i informuje o sposobie uniknięcia problemu.



PRZESTROGA: PRZESTROGA informuje o sytuacjach, w których występuje ryzyko uszkodzenia sprzętu, obrażeń lub śmierci.

Skróty i skrótowce

Pełną listę skrótów i skrótowców można znaleźć w części Słowniczek w Przewodniku użytkownika.



UWAGA: Niektóre funkcje mogą nie być dostępne dla danego komputera lub w pewnych krajach.

Informacje zawarte w tym dokumencie mogą ulec zmianie bez uprzedzenia.

© 2005 Dell Inc. Wszelkie prawa zastrzeżone.

Powielanie zawartości niniejszego dokumentu w jakiegokolwiek formie bez pisemnej zgody firmy Dell Inc. jest surowo zabronione.

Znaki towarowe użyte w tekście: *Dell*, logo *DELL* i *Latitude* są znakami towarowymi firmy Dell Inc.; *Microsoft* i *Windows* są zastrzeżonymi znakami towarowymi firmy Microsoft Corporation; *Intel*, *Pentium* i *Celeron* są zastrzeżonymi znakami towarowymi firmy Intel Corporation.

Tekst może zawierać także inne znaki towarowe i nazwy towarowe odnoszące się do podmiotów posiadających prawa do tych znaków i nazw lub do ich produktów. Firma Dell Inc. nie rości sobie praw własności do marek i nazw towarowych innych niż jej własne.

Model PP05S

Styczeń 2005

Nr ref. P6419 Wersja A00

Spis treści

Wyszukiwanie informacji	93
Przygotowywanie komputera do pracy	96
Informacje o komputerze	98
Widok od przodu	98
Widok od lewej	99
Widok z prawej strony	99
Widok od tyłu	99
Widok od spodu	100
Korzystanie z akumulatora	100
Wydajność akumulatora	100
Sprawdzanie stanu naładowania akumulatora	101
Ładowanie akumulatora	103
Wymywanie akumulatora	104
Instalowanie akumulatora	104
Przechowywanie akumulatora	105
Rozwiązywanie problemów	105
Oprogramowanie systemowe komputera przenośnego (NSS)	105
Blokowanie się komputera i problemy z oprogramowaniem	105
Korzystanie z programu Dell Diagnostics	107
Kiedy należy używać programu Dell Diagnostics	107
Uruchamianie programu Dell Diagnostics z dysku twardego	108
Uruchamianie programu Dell Diagnostics z opcjonalnego dysku CD Drivers and Utilities	108
Menu główne programu Dell Diagnostics	109

Wyszukiwanie informacji

 **UWAGA:** Niektóre funkcje mogą nie być dostępne dla danego komputera lub w pewnych krajach.

 **UWAGA:** Z komputerem użytkownika mogą być dostarczone dodatkowe informacje.

Co chcesz znaleźć?

- Program diagnostyczny dla komputera
- Sterowniki dla komputera
- Dokumentacja komputera
- Dokumentacja urządzeń
- Oprogramowanie systemowe komputera przenośnego (NSS)

Znajdziesz tutaj

Dysk CD Drivers and Utilities (nazywany również ResourceCD)

Dokumentacja i sterowniki zostały już zainstalowane na komputerze. Tego dysku CD można użyć w celu ponownego zainstalowania sterowników, uruchamiania programu Dell Diagnostics lub uzyskania dostępu do dokumentacji.



Na dysku twardym mogą znajdować się pliki Readme, dostarczające najnowszych informacji na temat zmian technicznych, które zostały dokonane w komputerze, lub zaawansowanych materiałów technicznych, przeznaczonych dla pracowników obsługi technicznej lub doświadczonych użytkowników.

UWAGA: Aktualizacje sterowników i dokumentacji można znaleźć pod adresem support.euro.dell.com.

UWAGA: Dysk CD *Drivers and Utilities* jest opcjonalny i może nie być wysyłany ze wszystkimi komputerami.

-
- Jak skonfigurować komputer
 - Podstawowe informacje dotyczące rozwiązywania problemów
 - Jak uruchomić program Dell Diagnostics
 - Jak wymieniać i instalować wyposażenie

Szybki informator o systemie



UWAGA: *Szybki informator o systemie* jest opcjonalny i może nie być wysyłany ze wszystkimi komputerami.

UWAGA: Ten dokument jest dostępny w formacie PDF pod adresem support.euro.dell.com.

Co chcesz znaleźć?

- Informacje dotyczące gwarancji
- Warunki sprzedaży w Stanach Zjednoczonych
- Instrukcje dotyczące bezpieczeństwa
- Informacje dotyczące przepisów prawnych
- Informacje dotyczące ergonomii
- Umowa licencyjna użytkownika końcowego

Znajdziesz tutaj**Przewodnik z informacjami o produkcie Dell™**

- Wyjmowanie i wymiana podzespołów
- Dane techniczne
- Konfiguracja ustawień systemowych
- Rozwiązywanie problemów

Przewodnik użytkownika

Centrum pomocy i obsługi technicznej systemu Microsoft® Windows® XP

- 1 Kliknij przycisk **Start** i pozycję **Help and Support** (Pomoc i obsługa techniczna).
- 2 Kliknij opcję **User's and system guides** (Przewodniki użytkownika i po systemie) i kliknij **User's guides** (Przewodniki użytkownika).

*Przewodnik użytkownika jest dostępny również na opcjonalnym dysku CD **Drivers and Utilities**.*

- Znacznik usługi i kod ekspresowej obsługi
- Etykieta licencji Microsoft Windows

Znacznik usługi i licencja systemu Microsoft Windows

Etykiety te znajdują się na spodzie komputera.

- Znacznik usługi pozwala zidentyfikować komputer podczas korzystania z witryny **support.euro.dell.com** lub kontaktu z pomocą techniczną.
- Wprowadź kod ekspresowej usługi, aby przekierować połączenie, kontaktując się z pomocą techniczną.



Co chcesz znaleźć?

- Solutions (Rozwiązania) — Wskazówki dotyczące rozwiązywania problemów, porady, artykuły techniczne, kursy online, często zadawane pytania
- Community (Społeczność) — Dyskusje online z innymi klientami firmy Dell
- Upgrades (Aktualizacje) — Informacje aktualizacyjne dotyczące takich komponentów, jak pamięć, dysk twardy i system operacyjny
- Customer Care (Obsługa klienta) — Informacje kontaktowe, o stanie zamówień i zgłoszeń serwisowych, gwarancyjne i dotyczące napraw
- Service and support (Serwis i pomoc techniczna) — Informacje o stanie zgłoszenia i historii pomocy, kontrakcie serwisowym oraz możliwość rozmowy online z pracownikiem pomocy technicznej
- Reference (Odsyłacze) — Umożliwiają przejście do dokumentacji komputera, szczegółowych informacji o konfiguracji komputera, specyfikacji produktów oraz artykułów
- Downloads (Pliki do pobrania) — Certyfikowane sterowniki, poprawki i uaktualnienia oprogramowania
- Oprogramowanie systemowe komputera przenośnego (NSS)— W przypadku ponownej instalacji systemu operacyjnego na komputerze, należy również ponownie zainstalować program narzędziowy NSS . Program narzędziowy NSS udostępnia krytyczne aktualizacje systemu operacyjnego oraz obsługę napędów dyskietyk USB firmy Dell™, procesorów Intel® Pentium® M, napędów optycznych i urządzeń USB. Program narzędziowy NSS jest niezbędny do prawidłowego działania komputera firmy Dell. Oprogramowanie automatycznie wykrywa komputer i system operacyjny oraz instaluje aktualizacje odpowiednie do danej konfiguracji.

Aby pobrać program NSS:

- 1 Przejdź pod adres support.euro.dell.com i kliknij opcję **Downloads** (Pliki do pobrania).
- 2 Wpisz znacznik usługi lub model produktu.
- 3 W menu rozwijanym **Download Category** (Kategoria pobierania) kliknij opcję **All** (Wszystkie).
- 4 Zaznacz system operacyjny i język systemu operacyjnego danego komputera i kliknij opcję **Submit** (Wyślij).
- 5 W sekcji **Select a Device** (Wybierz urządzenie) przejdź do pozycji **System and Configuration Utilities** (Systemowe i konfiguracyjne programy narzędziowe), a następnie kliknij opcję **Dell Notebook System Software** (Oprogramowanie systemowe komputera przenośnego firmy Dell).

Znajdziesz tutaj

Witryna pomocy firmy Dell — support.euro.dell.com

UWAGA: Wybierz swój region, aby zobaczyć odpowiednią witrynę pomocy technicznej.

UWAGA: Użytkownicy korporacyjni, rządowi i edukacyjni mogą korzystać również z przystosowanej do ich potrzeb witryny internetowej Dell Premier Support pod adresem premier.support.dell.com. Ta witryna może nie być dostępna we wszystkich regionach.

Co chcesz znaleźć?

- Jak korzystać z systemu Windows XP
- Dokumentacja do komputera
- Dokumentacja urządzeń (takich jak modem)

Znajdziesz tutaj**Centrum pomocy i obsługi technicznej systemu Windows**

- 1** Kliknij przycisk **Start** i pozycję **Help and Support** (Pomoc i obsługa techniczna).
- 2** Wpisz słowo lub frazę opisujące problem i kliknij ikonę strzałki.
- 3** Kliknij temat opisujący problem.
- 4** Wykonaj instrukcje pokazane na ekranie.

- Jak ponownie zainstalować system operacyjny

Dysk CD systemu operacyjnego

System operacyjny został już zainstalowany w komputerze. Aby ponownie zainstalować system operacyjny, użyj dysku CD *Operating System* (System operacyjny). Instrukcje można znaleźć w *Przewodniku użytkownika*.



Po dokonaniu ponownej instalacji systemu operacyjnego należy użyć dysku CD *Drivers and Utilities*, w celu ponownego zainstalowania sterowników urządzeń dostarczonych wraz z komputerem.

Etykieta z kluczem produktu systemu operacyjnego znajduje się

na komputerze.

UWAGA: Kolor dysku CD różni się w zależności od zamówionego systemu operacyjnego.

UWAGA: Nośniki CD z *systemem operacyjnym* są opcjonalne i mogą nie być wysyłane ze wszystkimi komputerami.

Przygotowywanie komputera do pracy

⚠ PRZESTROGA: Przed rozpoczęciem dowolnej z procedur opisanych w tej sekcji należy zapoznać się z instrukcjami dotyczącymi bezpieczeństwa zamieszczonymi w *Przewodniku z informacjami o produkcie*.

- 1** Rozpakuj pojemnik z akcesoriami.
- 2** Zawartość pojemnika z akcesoriami należy na razie odłożyć; elementy te będą potrzebne, aby zakończyć przygotowywanie komputera do pracy.

Pojemnik z akcesoriami zawiera także dokumentację użytkownika oraz zamówione oprogramowanie lub sprzęt dodatkowy (taki jak karty PC, napędy lub akumulatory).

- 3 Podłącz zasilacz do złącza zasilacza w komputerze oraz do gniazda elektrycznego.



- 4 Otwórz wyświetlacz komputera i naciśnij przycisk zasilania, aby włączyć komputer.



Informacje o komputerze

Widok od przodu

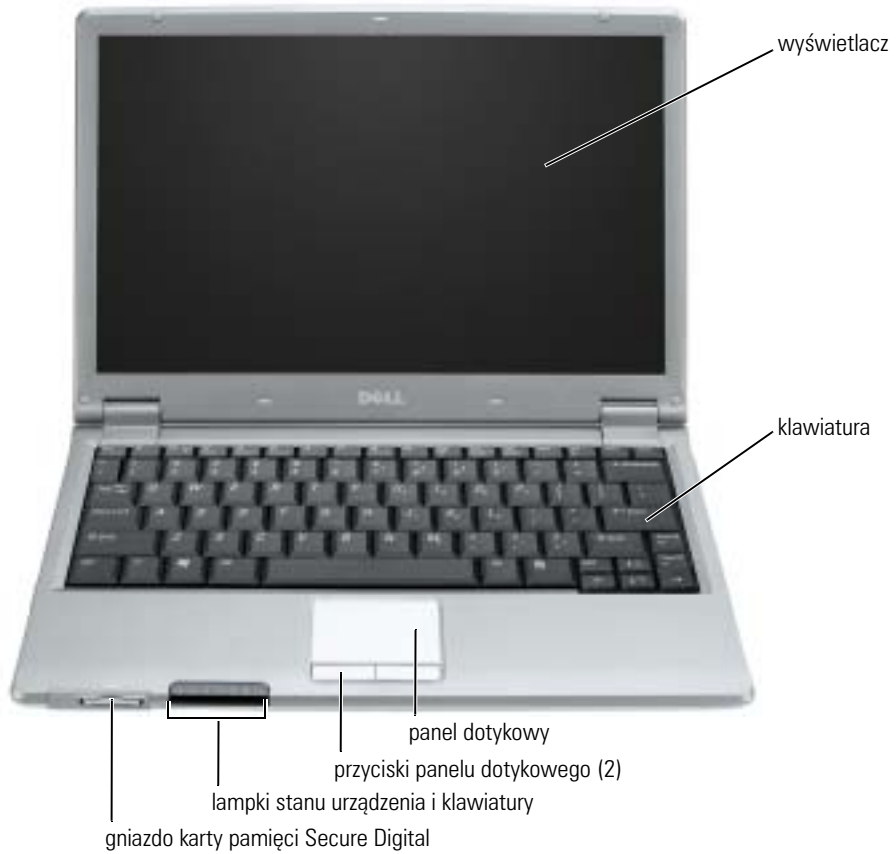

Widok od lewej



Widok z prawej strony

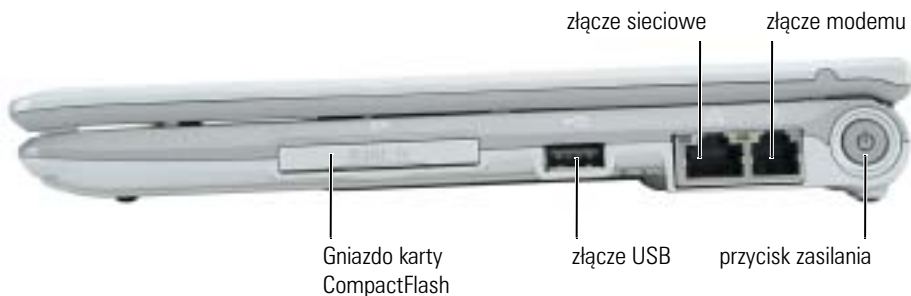

Widok od tyłu



Widok od spodu

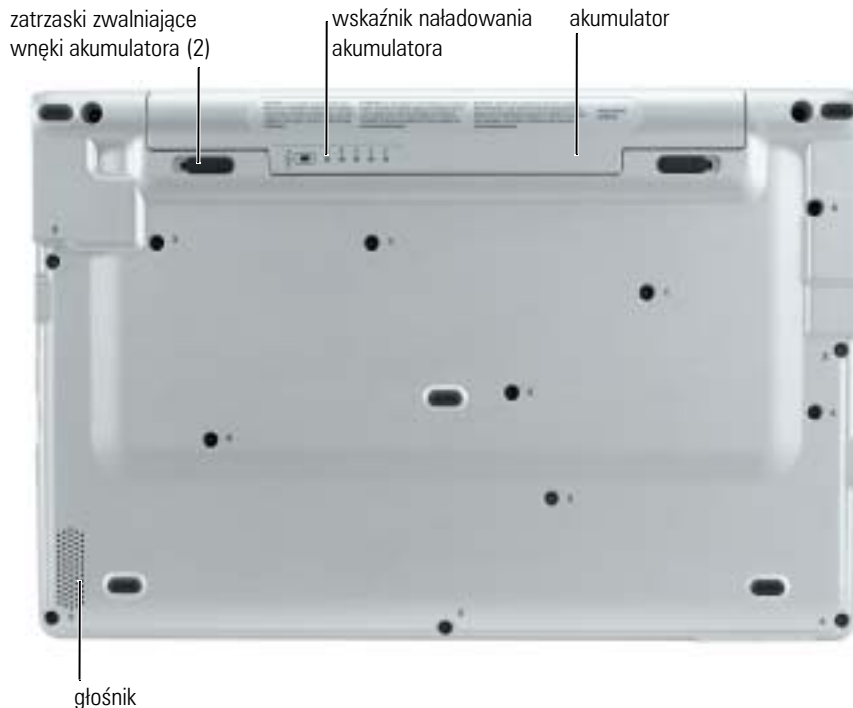

Korzystanie z akumulatora

Wydajność akumulatora

⚠ PRZESTROGA: Przed rozpoczęciem którejkolwiek z procedur opisanych w tej sekcji należy zastosować się do instrukcji bezpieczeństwa, zawartych w *Przewodniku z informacjami o produkcie*.

📄 UWAGA: Informacje na temat gwarancji firmy Dell dla Twojego komputera można znaleźć się w *Przewodniku z informacjami o produkcie* lub w oddzielnym papierowym dokumencie, dostarczonym wraz z komputerem.

Podczas korzystania z komputera przenośnego Dell™ główny akumulator powinien być w nim zawsze zainstalowany. Pozwala to osiągnąć optymalną wydajność komputera i chroni przed utratą ustawień systemu BIOS. Akumulatora należy używać do zasilania komputera, gdy nie jest on podłączony do gniazda elektrycznego. Standardowe wyposażenie stanowi akumulator umieszczony we wnęce akumulatora.

Czas pracy akumulatora jest zmienny w zależności od warunków pracy. Czas pracy zostanie znacząco skrócony, jeśli często wykonywane będą niektóre operacje. Są to między innymi:

- Korzystanie z urządzeń komunikacji bezprzewodowej lub urządzeń USB.
- Ustawienie wysokiej jasności wyświetlacza, używanie trójwymiarowych wygaszaczy ekranu lub innych programów o dużym zapotrzebowaniu na energię, jak gry trójwymiarowe.
- Praca na komputerze w trybie maksymalnej wydajności.

 **UWAGA:** Firma Dell zaleca, aby przed wykonaniem zapisu na dysk CD lub DVD podłączyć komputer do gniazda elektrycznego.

Przed włożeniem akumulatora do komputera należy sprawdzić poziom jego naładowania. Można również tak ustawić opcje sterujące oszczędzaniem energii, aby użytkownik był ostrzegany, gdy poziom naładowania będzie niski.

 **PRZESTROGA:** Użycie nieodpowiedniego akumulatora może zwiększyć zagrożenie pożarem lub wybuchem. Należy stosować tylko zgodne akumulatory zakupione w firmie Dell. Akumulator litowo-jonowy jest zaprojektowany do pracy z komputerem Dell. W opisywanym urządzeniu nie należy stosować akumulatorów z innych komputerów.

 **PRZESTROGA:** Zużytych akumulatorów nie należy wyrzucać razem z innymi odpadkami. Jeżeli akumulator straci pojemność, należy skontaktować się z lokalnym punktem utylizacji odpadów lub wydziałem ochrony środowiska, aby uzyskać informacje dotyczące sposobu utylizacji akumulatorów litowo-jonowych. Więcej informacji można znaleźć w rozdziale „Utylizacja akumulatorów”, w *Przewodniku z informacjami o produkcie*.

 **PRZESTROGA:** Niewłaściwe użycie akumulatora może zwiększyć zagrożenie pożarem lub poparzeniem środkami chemicznymi. Akumulatora nie wolno dziurawić, palić, rozbierać ani poddawać działaniu temperatury powyżej 65°C (149°F). Akumulator należy przechowywać w miejscu niedostępnym dla dzieci. Z akumulatorem zniszczonym lub takim, z którego nastąpił wyciek, należy obchodzić się z wyjątkową ostrożnością. W uszkodzonych akumulatorach może nastąpić wyciek, który może być przyczyną obrażeń lub uszkodzenia sprzętu.

Sprawdzanie stanu naładowania akumulatora

Miernik akumulatora programu Dell QuickSet Battery Meter, okno <F6>miernika energii<F3> w systemie Microsoft® Windows® ikona , miernik stanu naładowania akumulatora, miernik zużycia akumulatora oraz ostrzeżenie o niskim stanie naładowania akumulatora dostarczają informacji o stanie naładowania akumulatora.

Miernik akumulatora Dell QuickSet

Jeśli program Dell QuickSet<F3> został zainstalowany, naciśnij <Fn>, aby wyświetlić miernik akumulatora programu QuickSet.

W oknie Battery Meter (Miernik akumulatora) są wyświetlane informacje o stanie, poziomie naładowania oraz czasie pozostałym do pełnego naładowania akumulatora w komputerze.

W oknie **Battery Meter** (Miernik akumulatora) są widoczne następujące ikony:



Komputer lub urządzenie dokujące jest zasilane z akumulatora.



Komputer jest podłączony do gniazdka elektrycznego i akumulator jest ładowany.



Komputer jest podłączony do gniazdka elektrycznego i akumulator jest w pełni naładowany.

Aby uzyskać więcej informacji o programie QuickSet, kliknij prawym przyciskiem myszy ikonę  na pasku zadań, a następnie kliknij polecenie **Help** (Pomoc).

Miernik energii systemu Microsoft® Windows®

Miernik energii w systemie Windows sygnalizuje szacunkowy poziom naładowania akumulatora. Aby sprawdzić stan miernika energii, należy kliknąć dwukrotnie ikonę , znajdującą się na pasku zadań. Więcej informacji na temat zakładki **Power Meter** (Miernik energii) można znaleźć w części „Zarządzanie energią“ w *Przewodniku użytkownika*.

Jeśli komputer jest podłączony do gniazdka elektrycznego, wyświetlana jest ikona .

Miernik naładowania

Przed włożeniem akumulatora należy nacisnąć przycisk stanu umieszczony na mierniku naładowania akumulatora, aby włączyć lampki poziomu naładowania. Każda lampka oznacza około 20 procent pełnego naładowania akumulatora. Przykładowo, jeśli akumulator jest naładowany w 80%, świecą się cztery lampki. Jeśli nie świeci się żadna lampka, akumulator nie jest naładowany.



Miernik zużycia

Okres eksploatacji akumulatora jest w dużym stopniu zależny od tego, ile razy był on ładowany. Po kilkuset cyklach ładowania i rozładowywania pojemność akumulatora, czyli maksymalny poziom naładowania zaczyna się zmniejszać. Aby sprawdzić stan zużycia akumulatora, należy nacisnąć przycisk stanu na mierniku naładowania akumulatora i przytrzymać go przez co najmniej 3 sekundy. Jeśli nie zaświeci się żadna lampka, oznacza to, że akumulator jest w dobrym stanie, czyli jego maksymalna pojemność wynosi przynajmniej 80% oryginalnej pojemności. Każda lampka oznacza narastający wzrost zużycia. Zapalenie się pięciu lampek oznacza, że maksymalna pojemność spadła poniżej 60% oryginalnej pojemności, a więc akumulator należy wymienić. Więcej informacji o czasie pracy akumulatora można znaleźć w części „Dane techniczne“ w *Przewodniku użytkownika*.

Ostrzeżenie o niskim stanie naładowania akumulatora



OSTRZEŻENIE: Aby uniknąć utraty lub uszkodzenia danych, należy zapisać pracę zaraz po otrzymaniu ostrzeżenia dotyczącego rozładowania akumulatora. Następnie należy podłączyć komputer do gniazda elektrycznego. W przypadku całkowitego rozładowania baterii zostaje automatycznie włączony tryb hibernacji.

Okno zawierające ostrzeżenie jest wyświetlane, gdy akumulator rozładuje się w około 90%. Więcej informacji na temat alarmów dotyczących niskiego poziomu naładowania akumulatora można znaleźć w sekcji „Zarządzanie energią“ w *Przewodniku użytkownika*.

Ładowanie akumulatora



UWAGA: Czas ładowania całkowicie rozładowanego akumulatora z zasilacza wynosi około 1 godziny przy wyłączonym komputerze. Czas ładowania jest dłuższy przy włączonym komputerze. Akumulator można pozostawić w komputerze na dowolny okres czasu. Wewnętrzny zespół obwodów elektrycznych zapobiega przeladowaniu akumulatora.

Za każdym razem, gdy komputer podłączany jest do gniazda elektrycznego lub w podłączonym do gniazda elektrycznego komputerze instalowany jest akumulator, komputer sprawdza poziom naładowania akumulatora oraz jego temperaturę. W razie potrzeby zasilacz ładuje akumulator, a następnie podtrzymuje poziom jego naładowania.

Jeśli akumulator rozgrzeje się wskutek używania go w komputerze lub poddaniu go działaniu wysokiej temperatury, ładowanie może się nie rozpocząć po podłączeniu komputera do gniazda elektrycznego.

Jeśli lampka  miga na przemian na zielono i pomarańczowo, oznacza to, że temperatura akumulatora jest zbyt wysoka, aby możliwe było rozpoczęcie jego ładowania. Należy komputer odłączyć od gniazda elektrycznego i pozwolić mu oraz akumulatorowi ostygnąć do temperatury otoczenia. Następnie należy ponownie podłączyć komputer do gniazda elektrycznego i kontynuować ładowanie akumulatora.

Więcej informacji na temat rozwiązywania problemów dotyczących akumulatora można znaleźć w sekcji „Problemy z zasilaniem“ w *Przewodniku użytkownika*.

Wymowanie akumulatora

⚠ PRZESTROGA: Przed wykonaniem tych czynności należy odłączyć modem od gniazda telefonicznego w ścianie.

- 1 Sprawdź, czy komputer jest wyłączony lub podłączony do gniazdka elektrycznego.
- 2 Przesuń i przytrzymaj zatrzaski zwalniające wnęki akumulatora na spodzie komputera, a następnie wyjmij akumulator z wnęki.

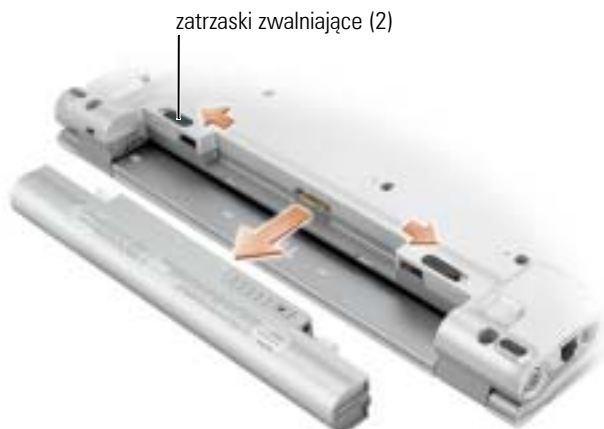

Instalowanie akumulatora

Wsuwaj akumulator do wnęki, aż zatrzaski zwalniające zatrzasną się.



Przechowywanie akumulatora

Jeśli komputer ma być przechowywany przez dłuższy czas, należy wyjąć z niego akumulator. Akumulator może ulec rozładowaniu, jeśli będzie przechowywany przez dłuższy czas. Po okresie długiego przechowywania należy całkowicie naładować akumulator, zanim zostanie on użyty.

Rozwiązywanie problemów

Oprogramowanie systemowe komputera przenośnego (NSS)

W przypadku ponownej instalacji systemu operacyjnego na komputerze, należy również ponownie zainstalować program narzędziowy NSS. Ten program narzędziowy znajduje się na opcjonalnym dysku CD *Drivers and Utilities* oraz na stronie internetowej pomocy technicznej firmy Dell pod adresem support.euro.dell.com.

Aby pobrać ten program narzędziowy, należy przejść do sekcji **Downloads** (Pliki do pobrania) pod adresem support.euro.dell.com i na rozwijanym menu zaznaczyć model komputera. W sekcji **Select Your Download Category** (Wybierz kategorię pobierania) należy zaznaczyć opcję **System and Configuration Utilities** (Systemowe i konfiguracyjne programy narzędziowe), zaznaczyć posiadany system operacyjny i język, a następnie postępować zgodnie z wyświetlanymi instrukcjami.

Program narzędziowy NSS udostępnia krytyczne aktualizacje systemu operacyjnego oraz obsługę napędów dyskietek USB 3,5 cala firmy Dell™, procesorów Intel® Pentium® M, procesorów Intel Celeron® M, napędów optycznych i urządzeń USB. Program narzędziowy NSS jest niezbędny do prawidłowego działania komputera firmy Dell. Oprogramowanie automatycznie wykrywa komputer i system operacyjny oraz instaluje aktualizacje odpowiednie do danej konfiguracji.



UWAGA: Program narzędziowy NSS ma krytyczne znaczenie dla prawidłowego działania urządzeń USB.

Blokowanie się komputera i problemy z oprogramowaniem



PRZESTROGA: Przed rozpoczęciem dowolnej z procedur opisanych w tej sekcji należy zapoznać się z instrukcjami dotyczącymi bezpieczeństwa zamieszczonymi w *Przewodniku z informacjami o produkcji*.

Komputer nie chce się uruchomić

UPEWNIJ SIĘ, ŻE ZASILACZ JEST PRAWIDŁOWO PODŁĄCZONY DO KOMPUTERA I GNIAZDA ZASILANIA.

Komputer przestał reagować



OSTRZEŻENIE: Jeśli nie można zamknąć systemu operacyjnego, może nastąpić utrata danych.

WYŁĄCZ KOMPUTER — Jeżeli komputer nie reaguje na naciśnięcie klawisza klawiatury lub ruch myszy, naciśnij i przytrzymaj przez co najmniej 8 do 10 sekund przycisk zasilania, aż komputer wyłączy się. Następnie ponownie uruchom komputer.

Program przestał reagować

ZAKOŃCZ DZIAŁANIE PROGRAMU —

- 1 Naciśnij jednocześnie klawisze <Ctrl><Shift><Esc>.
- 2 Kliknij zakładkę Applications (Aplikacje).
- 3 Kliknij nazwę programu, który nie reaguje.
- 4 Kliknij przycisk End Task (Zakończ zadanie).

Program wielokrotnie się zawiesza



UWAGA: Instrukcje dotyczące instalowania są zazwyczaj dołączane do oprogramowania w jego dokumentacji lub na dyskietce (lub dysku CD).

SPRAWDŹ DOKUMENTACJĘ PROGRAMU — Jeżeli jest to konieczne, odinstaluj i zainstaluj ponownie program.

Program został napisany dla wcześniejszej wersji systemu operacyjnego Microsoft® Windows®

JEŚLI KORZYSTASZ Z SYSTEMU WINDOWS XP, URUCHOM KREATOR ZGODNOŚCI PROGRAMÓW —

Kreator zgodności programów konfiguruje program tak by działał w środowisku podobnym do systemu operacyjnego innego niż Windows XP.

- 1 Kliknij przycisk Start, wskaż opcje All Programs (Προγράμματα) → Accessories (Akcesoria), a następnie kliknij opcję Program Compatibility Wizard (Kreator zgodności programów).
- 2 Na ekranie powitalnym kliknij Next (Dalej).
- 3 Wykonaj instrukcje pokazane na ekranie.

Pojawia się niebieski ekran

WYŁĄCZ KOMPUTER — Jeżeli komputer nie reaguje na naciśnięcie klawisza klawiatury lub ruch myszy, naciśnij i przytrzymaj przez co najmniej 8 do 10 sekund przycisk zasilania, aż komputer wyłączy się. Następnie ponownie uruchom komputer.

Inne problemy z oprogramowaniem

W CELU UZYSKANIA INFORMACJI NA TEMAT ROZWĄŻYWANIA PROBLEMÓW SPRAWDŹ DOKUMENTACJĘ DOSTARCZONĄ WRAZ Z OPROGRAMOWANIEM LUB SKONTAKTUJ SIĘ Z JEGO PRODUCENTEM —

- Sprawdź, czy program jest zgodny z systemem operacyjnym zainstalowanym w komputerze.
- Sprawdź, czy komputer spełnia minimalne wymagania sprzętowe potrzebne do uruchomienia programu. Zapoznaj się z dokumentacją oprogramowania.
- Sprawdź, czy program został poprawnie zainstalowany i skonfigurowany.
- Sprawdź, czy sterowniki urządzeń nie powodują konfliktów z programem.
- Jeżeli jest to konieczne, odinstaluj i zainstaluj ponownie program.

NATYCHMIAST UTWÓRZ KOPIE ZAPASOWE PLIKÓW.

UŻYJ PROGRAMU ANTYWIRUSOWEGO, ABY SPRAWDZIĆ DYSK TWARDY, DYSKIETKI I DYSKI CD.

ZAPISZ I ZAMKNIJ OTWARTE PLIKI LUB PROGRAMY I WYŁĄCZ KOMPUTER ZA POMOCĄ MENU Start.

SPRAWDŹ OBECNOŚĆ W KOMPUTERZE PROGRAMÓW TYPU SPYWARE — Jeżeli komputer zwalnia, najczęściej jest to spowodowane odbieraniem reklam wyświetlanych w okienkach podręcznych lub, jeżeli występują problemy z połączeniem z Internetem, komputer mógł zostać zainfekowany programami typu spyware. Należy użyć programu antywirusowego, który zawiera ochronę przeciwko programom typu spyware (używany program może wymagać aktualizacji), aby przeskanować komputer i usunąć programy typu spyware. Więcej informacji można znaleźć pod adresem support.euro.dell.com, gdzie należy odszukać słowo kluczowe *spyware*.

URUCHOM PROGRAM DELL DIAGNOSTICS — Jeśli wszystkie testy zostaną pomyślnie wykonane, błąd może być związany z oprogramowaniem.

Korzystanie z programu Dell Diagnostics

Kiedy należy używać programu Dell Diagnostics

Jeżeli występuje problem z komputerem, przed skontaktowaniem się z pomocą techniczną firmy Dell należy wykonać testy opisane w sekcji „Rozwiązywanie problemów“ i uruchomić program Dell Diagnostics.

Przed rozpoczęciem zalecane jest wydrukowanie tych procedur.



OSTRZEŻENIE: Program Dell Diagnostics działa tylko z komputerami firmy Dell™.

Program Dell Diagnostics można uruchomić albo z dysku twardego, albo z opcjonalnego *dysku CD Drivers and Utilities* (nazywanego również ResourceCD).

Uruchamianie programu Dell Diagnostics z dysku twardego

Program Dell Diagnostics znajduje się na ukrytej partycji narzędzi diagnostycznych na dysku twardym komputera.



UWAGA: Jeśli komputer nie wyświetla obrazu, skontaktuj się z firmą Dell.

- 1 Zamknij system operacyjny i wyłącz komputer.
- 2 Włącz komputer. Po wyświetleniu logo firmy Dell™, naciśnij natychmiast klawisz <F12>. Jeżeli będziesz czekać zbyt długo i zostanie wyświetlone logo systemu operacyjnego, poczekaj, aż pojawi się pulpit systemu Microsoft® Windows®. Następnie zamknij system operacyjny i spróbuj ponownie.
- 3 Po wyświetleniu listy urządzeń startowych, zaznacz pozycję **Diagnostics** (Diagnostyka) i naciśnij <Enter>.

Komputer uruchomi funkcję Pre-boot System Assessment; serię testów diagnostycznych sprawdzających płytę systemową, klawiaturę, dysk twardy i wyświetlacz.

- Podczas przeprowadzania testów odpowiadaj na wszystkie wyświetlane pytania.
- Jeśli wykryta zostanie awaria, komputer przestanie działać i wyda sygnał dźwiękowy. Aby zatrzymać ocenianie i ponownie uruchomić komputer, naciśnij <n>; aby przejść do następnego testu, naciśnij <y>; aby ponownie przetestować uszkodzone elementy, naciśnij <r>.
- W przypadku wykrycia błędów podczas testów Pre-boot System Assessment, należy zapisać kody błędów i skontaktować się z firmą Dell przed uruchomieniem programu Dell Diagnostics.

Po pomyślnym zakończeniu testów systemu Pre-boot System Assessment zostanie wyświetlony komunikat `Booting Dell Diagnostic Utility Partition`. **Press any key to continue.** (Uruchamianie z partycji narzędzi diagnostycznych. Naciśnij dowolny klawisz, aby kontynuować).



UWAGA: Jeżeli zostanie wyświetlony komunikat mówiący, że nie znaleziono partycji narzędzi diagnostycznych, uruchom program Dell Diagnostics z dysku CD *Drivers and Utilities*.

- 4 Naciśnij dowolny klawisz, aby uruchomić program Dell Diagnostics z partycji narzędzi diagnostycznych na dysku twardym.

Uruchamianie programu Dell Diagnostics z opcjonalnego dysku CD Drivers and Utilities

- 1 Podłącz napęd CD do komputera.
- 2 Włóż dysk CD *Drivers and Utilities*.
- 3 Wyłącz i ponownie uruchom komputer.
Po wyświetleniu logo firmy Dell™ natychmiast naciśnij klawisz <F12>.

Jeśli nie zdążyysz nacisnąć klawisza i zostanie wyświetlone logo systemu Windows, musisz poczekać do wyświetlenia pulpitu Windows. Następnie zamknij system operacyjny i spróbuj ponownie.



UWAGA: Kolejne czynności powodują jednorazową zmianę sekwencji uruchamiania. Przy następnym uruchomieniu komputer wykorzysta sekwencję startową zgodnie z urządzeniami podanymi w konfiguracji komputera.

- 4 Po wyświetleniu listy urządzeń startowych, zaznacz pozycję **CD/DVD/CD-RW Drive** (Napęd CD/DVD/CD-RW) i naciśnij <Enter>.
- 5 Wybierz opcję **CD/DVD/CD-RW Drive** (Napęd CD/DVD/CD-RW) z menu rozruchowego dysku CD.
- 6 Z menu, które się pojawi, wybierz opcję **Boot from CD-ROM** (Uruchom z płyty CD-ROM).
- 7 Wpisz 1, aby uruchomić menu płyty ResourceCD.
- 8 Wpisz 2, aby uruchomić program Dell Diagnostics.
- 9 Wybierz opcję **Run the 32 Bit Dell Diagnostics** (Uruchom 32-bitową wersję programu Dell Diagnostics) z listy numerowanej. Jeśli pojawi się kilka wersji, wybierz wersję odpowiadającą danemu komputerowi.
- 10 Po wyświetleniu menu głównego (**Main Menu**) programu Dell Diagnostics, wybierz test, który ma zostać wykonany.

Menu główne programu Dell Diagnostics

- 1 Po załadowaniu programu Dell Diagnostics i wyświetleniu ekranu **Main Menu** (Menu główne) kliknij przycisk wybranej opcji.

Opcja	Funkcja
Express Test (Test szybki)	Wykonywany jest przyspieszony test urządzeń. Test tego rodzaju trwa od 10 do 20 minut i nie wymaga żadnych interwencji ze strony użytkownika. Test przyspieszony należy uruchamiać w pierwszej kolejności, gdyż daje on duże prawdopodobieństwo szybkiego zdiagnozowania problemu.
Extended Test (Test rozszerzony)	Wykonywane jest wnikliwe sprawdzenie urządzeń. Test zajmuje zwykle godzinę lub więcej i okresowo wymaga od użytkownika odpowiedzi na pytania.
Custom Test (Test niestandardowy)	Wykonywane jest sprawdzenie określonego urządzenia. Sposób przeprowadzania testu można skonfigurować.
Symptom Tree (Drzewo objawów)	Wyświetla listę najczęściej napotykanych objawów problemów i pozwala wybrać test dostosowany do występujących nieprawidłowości.

- 2 Jeśli w trakcie testu wystąpił problem, wyświetlany jest komunikat zawierający kod błędu i opis problemu. Zapisz kod błędu i opis problemu, a następnie postępuj według instrukcji wyświetlanych na ekranie.

Jeśli problemu nie można rozwiązać samodzielnie, należy skontaktować się z firmą Dell



UWAGA: W górnej części każdego z ekranów testowych umieszczony jest znaczek usługi. Udzielający pomocy pracownik działu obsługi technicznej zapyta o numer Znacznika usługi.

- 3 Jeśli wybrano test z grupy **Custom Test** (Test niestandardowy) lub **Symptom Tree** (Drzewo objawów), dodatkowe informacje można uzyskać, klikając odpowiednią zakładkę, opisaną w poniższej tabeli.

Zakładka	Funkcja
Results (Wyniki)	Zawiera wyniki testu i wykryte błędy.
Errors (Błędy)	Wyświetla wykryte błędy, kody błędów i opis problemu.
Help (Pomoc)	Zawiera opis testu i ewentualne warunki wymagane do jego przeprowadzenia.
Configuration (Konfiguracja)	Wyświetla konfigurację sprzętową wybranego urządzenia. Program Dell Diagnostics uzyskuje informacje o konfiguracji wszystkich urządzeń z konfiguracji systemu, pamięci i różnych testów wewnętrznych, po czym wyświetla je na liście urządzeń w lewym okienku na ekranie. Lista urządzeń może nie zawierać nazw wszystkich komponentów zamontowanych w komputerze lub przyłączonych do niego urządzeń peryferyjnych.
Parameters (Parametry)	Pozwala dostosować test do indywidualnych wymagań przez zmianę ustawień.

- 4 Po zakończeniu testów, jeśli program Dell Diagnostics został uruchomiony z dysku CD *Drivers and Utilities*, wyjmij dysk CD z napędu.
- 5 Po zakończeniu testów zamknij ekran testów i powróć do ekranu **Main Menu** (Menu główne). Aby zakończyć działanie programu Dell Diagnostics i uruchomić ponownie komputer, zamknij ekran **Main Menu** (Menu główne).



Dell™ Latitude™ X1

Краткий справочник

Модель P05S

www.dell.com | support.dell.com

Примечания, уведомления и предупреждения

-  **ПРИМЕЧАНИЕ.** ПРИМЕЧАНИЕ содержит важную информацию, которая помогает более эффективно работать с компьютером.
-  **ЗАМЕЧАНИЕ.** ЗАМЕЧАНИЕ указывает на возможность повреждения устройства или потери данных и подсказывает, как избежать этой проблемы.
-  **ПРЕДУПРЕЖДЕНИЕ.** Указывает на потенциальную опасность повреждения, получения легких травм или угрозу для жизни.

Сокращения и аббревиатуры

Полный список аббревиатур и сокращений см. в глоссарии в «Руководство пользователя».

-  **ПРИМЕЧАНИЕ.** Некоторые функции могут быть недоступны для компьютера вообще или доступны только в определенных странах.

Информация, включенная в состав данного документа, может быть изменена без уведомления.

(c) 2005 Dell Inc. Все права защищены.

Воспроизведение материалов данного руководства в любой форме без письменного разрешения корпорации Dell Inc. строго запрещено.

Товарные знаки, использованные в этом документе: *Dell*, логотип *DELL* и *Latitude* являются товарными знаками корпорации Dell Inc.; *Microsoft* и *Windows* являются зарегистрированными товарными знаками корпорации Майкрософт; *Intel*, *Pentium* и *Celeron* являются товарным знаком корпорации Intel Corporation.

Остальные товарные знаки и названия продуктов могут использоваться в этом руководстве для обозначения фирм, заявляющих права на товарные знаки и названия, или продуктов этих фирм. Dell Inc. заявляет об отказе от всех прав собственности на любые товарные знаки и названия, кроме своих собственных.

Модель PP05S

Январь 2005

P/N P6419

Ред. A00



Содержание

Источники информации	115
Настройка компьютера	118
О компьютере	120
Вид спереди	120
Вид слева	121
Вид справа	121
Вид сзади	121
Вид снизу	122
Использование аккумулятора	122
Работа батареи	122
Проверка заряда аккумулятора	123
Зарядка аккумулятора	125
Извлечение аккумулятора	126
Установка аккумулятора	126
Хранение аккумулятора	127
Устранение неисправностей	127
Системное программное обеспечение переносного компьютера (NSS)	127
Блокировки и неполадки программного обеспечения	127
Использование программы Dell Diagnostics	129
Когда использовать программу Dell Diagnostics	129
Запуск программы Dell Diagnostics с жесткого диска	130
Запуск программы Dell Diagnostics с дополнительного компакт-диска Drivers and Utilities (Драйверы и Утилиты)	130
Главное меню Dell Diagnostics	131

Источники информации

 **ПРИМЕЧАНИЕ.** Некоторые функции могут быть недоступны для компьютера вообще или доступны только в определенных странах.

 **ПРИМЕЧАНИЕ.** Дополнительную информацию можно найти в документации по компьютеру.

Что требуется найти?	Информация находится здесь
<ul style="list-style-type: none">• Программа диагностики компьютера• Драйверы для компьютера• Документация на компьютер• Документация на устройства• Системное программное обеспечение переносного компьютера (NSS)	<p>Компакт-диск <i>Drivers and Utilities</i> (Драйверы и утилиты) (иначе называемый <i>ResourceCD</i> (Диск с ресурсами))</p> <p>Документация и драйверы уже установлены на компьютере. С помощью этого компакт-диска можно получить доступ к документации, переустановить драйверы и запустить программу Dell Diagnostics.</p> <p>На жестком диске компьютера могут быть записаны файлы Readme, содержащие самую свежую информацию о технических новшествах компьютера или справочные материалы для опытных пользователей и технических специалистов.</p>  <p>ПРИМЕЧАНИЕ. Версии драйверов и обновления документации представлены на веб-узле support.dell.com.</p> <p>ПРИМЕЧАНИЕ. Компакт-диск <i>Drivers and Utilities</i> (Драйверы и утилиты) является дополнительным и может не поставляться с этим компьютером.</p>
<ul style="list-style-type: none">• Установка компьютера• Основные сведения по поиску и устранению неисправностей• Запуск программы диагностики Dell Diagnostics• Извлечение и установка компонентов компьютера	<p>Краткий справочник</p>  <p>ПРИМЕЧАНИЕ. Краткий справочник является дополнительным и может не поставляться с этим компьютером.</p> <p>ПРИМЕЧАНИЕ. Этот документ в формате PDF можно найти на веб-узле support.dell.com.</p>

Что требуется найти?

- Информация о гарантиях
- Условия (только для США)
- Инструкции по технике безопасности
- Сведения о соответствии стандартам
- Информация об эргономике
- Лицензионное соглашение конечного пользователя

Информация находится здесь

Информационное руководство по продуктам Dell™



- Удаление и замена компонентов
- Технические характеристики
- Настройка системы
- Устранение неисправностей и решение проблем

Руководство пользователя

Центр справки и поддержки системы Microsoft® Windows® XP

- 1 Нажмите кнопку **Пуск** и выберите **Справка и поддержка**.
- 2 Выберите **Руководство пользователя и системное руководство**, а затем **Руководство пользователя**.

Руководство пользователя можно также найти на дополнительном компакт-диске *Drivers and Utilities* (Драйверы и утилиты).

- Код экспресс-обслуживания и метка производителя
- Лицензионная метка Microsoft Windows

Метка производителя и лицензия Microsoft Windows

Эти надписи находятся на нижней стороне компьютера.

- Метка производителя требуется для идентификации компьютера на веб-узле **support.dell.com** или при обращении в службу технической поддержки.
- Код экспресс-обслуживания вводится, чтобы связаться с службой технической поддержки.



Что требуется найти?

- Solutions (Разрешение вопросов) — подсказки и советы по поиску и устранению неисправностей, статьи технических специалистов, интерактивные курсы обучения, часто задаваемые вопросы
- Community (Сообщество) — Интерактивная дискуссия с другими пользователями Dell
- Upgrades (Обновления) — информация о новых версиях различных компонентов (например, памяти, жесткого диска и операционной системы)
- Customer Care (Отдел обслуживания клиентов) — контактная информация, звонок в отдел обслуживания и информация о состоянии исполнения заказа, гарантии и ремонте
- Service and support (Обслуживание и поддержка) — состояние звонка в отдел обслуживания и архив с информацией об оказании поддержки, контракт на сервисное обслуживание, интерактивная дискуссия с представителями службы технической поддержки
- Reference (Справочная информация) — компьютерная документация, подробные сведения о конфигурации компьютера, технические характеристики изделий и техническая документация
- Downloads (Данные для загрузки) — сертифицированные драйверы, исправления и обновления программного обеспечения
- Системное программное обеспечение переносного компьютера (NSS) — После переустановки операционной системы на компьютере необходимо также переустановить программу NSS. программу обеспечивает критические обновления операционной системы и поддержку 3,5-дюймовых дисководов USB Dell™, а также процессоров Intel® Pentium® M, оптических дисководов и устройств USB. программу необходима для правильной работы компьютера Dell. Программное обеспечение автоматически определяет конфигурацию компьютера и операционную систему и устанавливает подходящие для них обновления.

Чтобы загрузить программное обеспечение Notebook System:

- 1 Посетите веб-узел **support.dell.com** и щелкните **Downloads** (Загрузить).
- 2 Введите метку сервисного обслуживания или модель устройства.
- 3 В раскрывающемся меню **Download Category** (Категория загрузки) выберите **All** (Все).
- 4 Выберите операционную систему и язык на компьютере и нажмите кнопку **Submit** (Отправить).
- 5 В разделе **Select a Device** (Выбор устройства) выберите **System and Configuration Utilities** (Системные программы и программы для настройки) и выберите **Dell Notebook System Software** (Программное обеспечение Dell Notebook System).

Информация находится здесь

Веб-узел поддержки Dell — support.dell.com

ПРИМЕЧАНИЕ. Выберите свой регион для просмотра соответствующего веб-узла поддержки.

ПРИМЕЧАНИЕ. Основной веб-узел поддержки Dell premier.support.dell.com предназначен для корпораций, правительственных и образовательных учреждений. Веб-узел может быть недоступен в отдельных регионах.

Что требуется найти?

- Как работать в Windows XP
- Документация по компьютеру
- Документация по устройствам (например, модему)

Информация находится здесь**Центр справки и поддержки Windows**

- 1 Нажмите кнопку **Пуск** и выберите **Справка и поддержка**.
- 2 Введите слово или фразу, описывающие проблему, и щелкните значок стрелки.
- 3 Щелкните раздел, соответствующий вашей проблеме.
- 4 Следуйте инструкциям на экране.

- Переустановка операционной системы

Компакт-диск с операционной системой

Операционная система уже установлена на компьютере. Чтобы повторно установить операционную систему, используйте компакт-диск *Operating System* (Операционная система). Инструкции приведены в *Руководство пользователя*.



После повторной установки операционной системы воспользуйтесь компакт-диском *Drivers and Utilities* (Драйверы и утилиты) для установки драйверов устройств, поставляемых вместе с компьютером.

Наклейка с ключом продукта для операционной системы находится на компьютере.

ПРИМЕЧАНИЕ. Цвет компакт-диска может быть различным в зависимости от заказанной операционной системы.

ПРИМЕЧАНИЕ. Компакт-диск *Operating System* (Операционная система) является дополнительным и может не поставляться с этим компьютером.

Настройка компьютера



ПРЕДУПРЕЖДЕНИЕ. Прежде чем приступить к выполнению операций данного раздела, выполните указания по безопасности, описанные в *Информационное руководство по продуктам*.

- 1 Распакуйте коробку с принадлежностями.
- 2 Отложите в сторону те принадлежности, которые не понадобятся для завершения установки.

В коробке с принадлежностями находится документация пользователя, а также все заказанное вами программное обеспечение и дополнительные компоненты (платы PC Card, дисководы, аккумуляторы и т.п.).

- 3 Подсоедините адаптер переменного тока к соответствующему разъему на компьютере и к электрической розетке.



- 4 Откройте крышку дисплея и нажмите кнопку питания, чтобы включить компьютер.



О компьютере

Вид спереди

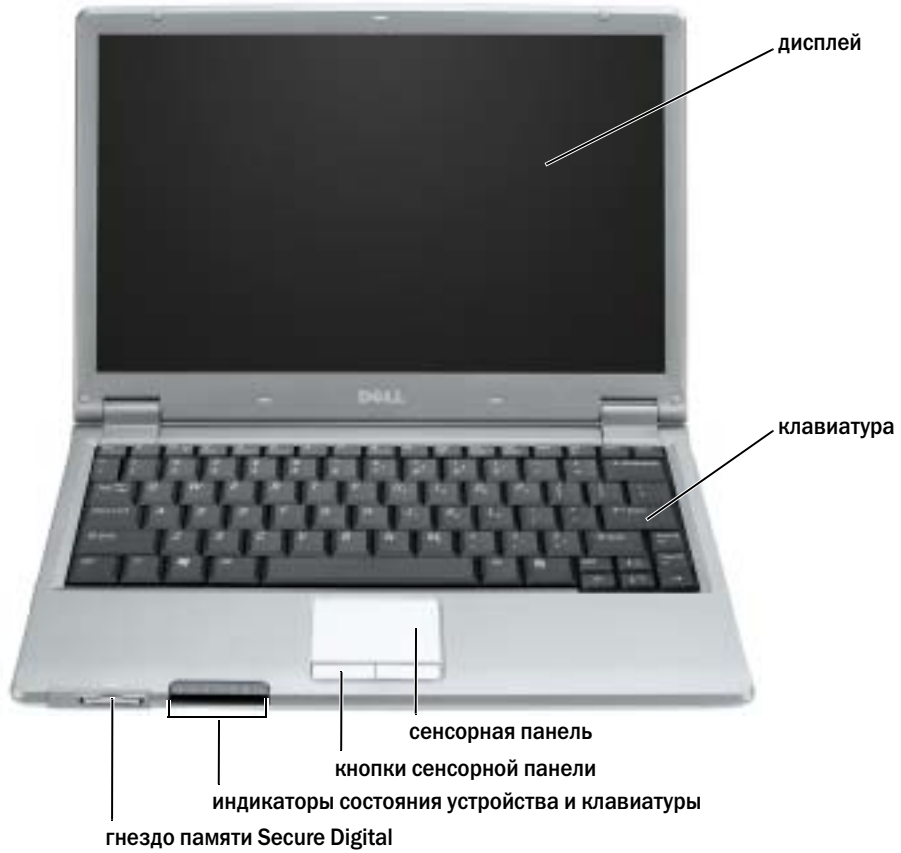

Вид слева



Вид справа

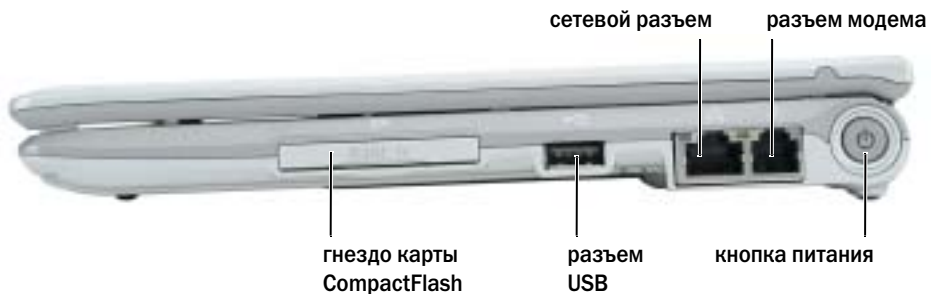

Вид сзади



Вид снизу



Использование аккумулятора

Работа батареи

⚠ ПРЕДУПРЕЖДЕНИЕ. Перед тем как приступить к выполнению операций данного раздела, выполните указания по безопасности, описанные в *Информационное руководство по продуктам*.

📄 ПРИМЕЧАНИЕ. Информацию о гарантии Dell на компьютер см. в *Информационное руководство по продуктам* или в отдельном гарантийном документе, который прилагается к компьютеру.

Чтобы достичь оптимальной производительности и сохранить настройки BIOS, в портативном компьютере Dell™ всегда должен быть установлен основной аккумулятор. Используйте аккумулятор для питания компьютера, когда компьютер не подключен к электрической розетке. Один аккумулятор в качестве стандартного компонента установлен в аккумуляторный отсек.

Срок службы аккумулятора зависит от условий эксплуатации. Время работы значительно снижается при выполнении операций с повышенным энергопотреблением, включая следующие, но не ограничиваясь ими.

- Использование устройств беспроводной связи или устройств USB.
- Использование дисплея в режиме высокой яркости, трехмерных экранных заставок или других энергоемких программ, например трехмерных игр.
- Работа компьютера в режиме максимальной производительности.



ПРИМЕЧАНИЕ. Рекомендуется подключать компьютер к электрической розетке во время записи на компакт-диск или диск DVD.

Перед установкой аккумулятора в компьютер можно проверить его заряд. Можно также установить параметры управления потреблением энергии, чтобы получать оповещение о снижении заряда аккумулятора.



ПРЕДУПРЕЖДЕНИЕ. Использование несовместимого аккумулятора может повысить риск возгорания или взрыва. Заменяйте аккумулятор только на совместимый аккумулятор, приобретенный в Dell. Ионно-литиевые батареи предназначены для работы с компьютерами Dell™. Не используйте аккумулятор от других компьютеров.



ПРЕДУПРЕЖДЕНИЕ. Не выбрасывайте аккумуляторы вместе с бытовыми отходами. Если аккумулятор больше не удерживает заряд, свяжитесь с вашим местным агентством по утилизации или учреждением по охране окружающей среды для получения инструкций по утилизации ионно-литиевого аккумулятора. См. раздел «Утилизация аккумулятора» в *Информационное руководство по продуктам*.



ПРЕДУПРЕЖДЕНИЕ. Неправильное обращение с аккумулятором может повысить риск возгорания или химического ожога. Не протыкайте, не сжигайте, не разбирайте и не нагревайте аккумулятор до температуры выше 65°C (149°F). Храните аккумулятор в недоступном для детей месте. Обращайтесь с поврежденным или протекающим аккумулятором крайне осторожно. Поврежденный аккумулятор может протекать и вызвать травмы или повредить оборудование.

Проверка заряда аккумулятора

Информацию о заряде аккумулятора можно узнать в программе Dell QuickSet Battery Meter, в окне индикатора аккумулятора Microsoft® Windows®, на значке , а также на индикаторе заряда аккумулятора, на шкале работоспособности аккумулятора с помощью предупреждения о недостаточном заряде аккумулятора.

Программа Dell QuickSet Battery Meter

Если установлена программа Dell QuickSet, нажмите клавиши <Fn><F3>, чтобы открыть окно программы QuickSet Battery Meter.

В окне **Battery Meter** отображаются состояние, уровень заряда и время окончания зарядки аккумулятора компьютера.

В окне индикатора **Battery Meter** отображаются следующие значки.



Компьютер или стыковочное устройство работает от аккумулятора.



Компьютер подключен к источнику переменного тока и аккумулятор заряжается.



Компьютер подключен к источнику переменного тока и аккумулятор полностью заряжен.

Чтобы получить дополнительную информацию о программе QuickSet, щелкните правой кнопкой мыши на значке  на панели задач и выберите пункт **Help** (Справка).

Индикатор питания Microsoft® Windows®

Индикатор заряда батареи Windows показывает оставшийся заряд. Чтобы проверить индикатор расхода питания, дважды щелкните значок  на панели задач. Описание вкладки **Индикатор питания** см. в разделе «Управление питанием» в *Руководство пользователя*.

Если компьютер подключен к электросети, появится значок .

Индикатор заряда

Перед установкой аккумулятора нажмите кнопку состояния на индикаторе заряда аккумулятора, чтобы загорелись индикаторы уровня заряда. Каждый индикатор соответствует примерно 20% полного заряда аккумулятора. Например, если осталось 80% заряда аккумулятора, светятся четыре индикатора. Если ни один индикатор не светится, аккумулятор полностью разряжен.



Шкала работоспособности

Время работы аккумулятора в большой степени зависит от количества проведенных сеансов зарядки. После сотен циклов зарядки и разрядки аккумулятор теряет часть своей емкости, или работоспособности. Чтобы проверить состояние аккумулятора, нажмите и удерживайте нажатой кнопку состояния на индикаторе заряда аккумулятора по крайней мере в течение 3 секунд. Если ни один индикатор не светится, аккумулятор в хорошем состоянии, и осталось более 80% начальной емкости заряда. Загорание каждого индикатора означает инкрементное уменьшение заряда. Если горят пять индикаторов, значит, осталось менее 60% емкости заряда, и необходимо заменить аккумулятор. Для получения дополнительной информации о времени работы аккумулятора см. раздел «Технические характеристики» в *Руководство пользователя*.

Предупреждение о недостаточном заряде аккумулятора



ЗАМЕЧАНИЕ. Во избежание потери или повреждения данных сохраните свою работу сразу после получения предупреждения о недостаточном заряде. Затем соедините компьютер с электрической розеткой. Если аккумулятор полностью разрядился, автоматически запустится спящий режим.

Предупреждение о разрядке батареи появляется, когда заряд исчерпан примерно на 90%. Для получения дополнительной информации по предупреждениям о недостаточном заряде аккумулятора см. раздел «Управление питанием» *Руководства пользователя*.

Зарядка аккумулятора



ПРИМЕЧАНИЕ. Адаптер переменного тока заряжает полностью разряженную батарею примерно в течение 1 часа, если компьютер выключен. При включенном компьютере время зарядки увеличивается. Можно оставлять аккумулятор в компьютере на неограниченное время. Внутренняя схема аккумулятора предотвращает его избыточную зарядку.

При подключении компьютера к электрической розетке или во время установки аккумулятора в компьютер, который уже подключен к электрической розетке, выполняется проверка температуры и заряда аккумулятора. При необходимости адаптер переменного тока производит зарядку аккумулятора и поддерживает его заряд.

Если аккумулятор нагрелся при работе в компьютере или пребывании в нагретой среде, то при подключении компьютера к электросети зарядка аккумулятора может не выполняться.

Если индикатор  мигает попеременно зеленым и оранжевым светом, аккумулятор слишком сильно нагрет для зарядки. Отсоедините компьютер от электрической розетки и дайте компьютеру и батарее остыть до комнатной температуры. Затем подключите компьютер к электросети или установите дополнительный аккумулятор в модульный отсек.

Для получения дополнительной информации по устранению неполадок, связанных с аккумулятором, см. раздел «Проблемы с питанием» *Руководства пользователя*.

Извлечение аккумулятора

 **ПРЕДУПРЕЖДЕНИЕ.** Перед выполнением этой процедуры отсоедините модем от настенной телефонной розетки.

- 1 Убедитесь в том, что компьютер выключен и отключен от электрической розетки.
- 2 Сдвиньте и удерживайте защелку отсека для аккумулятора на нижней панели компьютера, после чего извлеките аккумулятор из отсека.

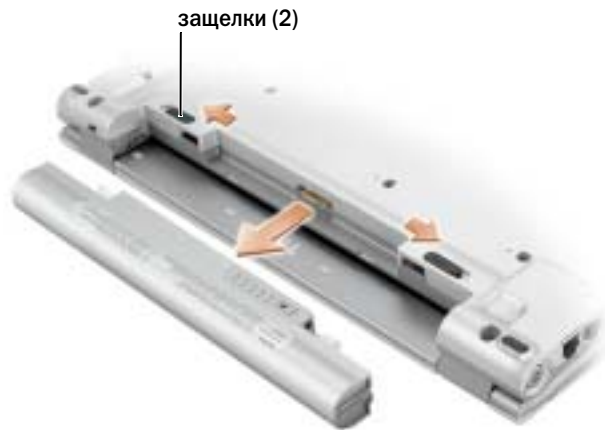

Установка аккумулятора

Вставьте аккумулятор в отсек до щелчка защелки отсека для аккумулятора.



Хранение аккумулятора

Если компьютер не используется в течение длительного времени, извлеките аккумулятор. При длительном хранении аккумулятор разряжается. Прежде чем использовать аккумулятор после длительного периода хранения, полностью зарядите его.

Устранение неисправностей

Системное программное обеспечение переносного компьютера (NSS)

После переустановки операционной системы на компьютере Dell™ рекомендуется также переустановить программу NSS. Утилита также представлена на дополнительном компакт-диске *Drivers and Utilities* (Драйверы и утилиты) и на веб-узле поддержки Dell support.dell.com.

Для загрузки утилиты откройте страницу **Downloads** (Файлы для загрузки) на веб-узле support.dell.com и выберите модель компьютера в раскрывающемся меню. В разделе **Select Your Download Category** (Выберите категорию загрузки) нажмите **System and Configuration Utilities** (Системные программы и программы для настройки), выберите язык, операционную систему и следуйте инструкциям.

программу обеспечивает критические обновления операционной системы и поддержку 3,5-дюймовых дисководов USB Dell™, процессоров Intel® Pentium® M, Intel Celeron® M, оптических дисководов и устройств USB. программу необходимо для правильной работы компьютера Dell. Программное обеспечение автоматически определяет конфигурацию компьютера и операционную систему и устанавливает подходящие для них обновления.



ПРИМЕЧАНИЕ. Программное обеспечение NSS является критически важным для правильной работы устройств USB.

Блокировки и неполадки программного обеспечения



ПРЕДУПРЕЖДЕНИЕ. Прежде чем приступить к выполнению операций данного раздела, выполните указания по безопасности, описанные в *Информационное руководство по продуктам*.

Компьютер не запускается

Убедитесь, что адаптер переменного тока надежно подключен к компьютеру и электрической розетке.

Компьютер не отвечает



ЗАМЕЧАНИЕ. Если не удастся завершить работу операционной системы с помощью меню кнопки «Пуск», данные могут быть утеряны.

Выключите компьютер — Если компьютер не реагирует на нажатие клавиш на клавиатуре или перемещение мыши, нажмите кнопку питания не менее чем на 8-10 секунд, пока компьютер не выключится. Затем перезагрузите компьютер.

Программа перестает отвечать на запросы

Завершение программы —

- 1 Нажмите одновременно клавиши <Ctrl><Shift><Esc>.
- 2 Перейдите на вкладку **Приложения**.
- 3 Выберите программу, которая не отвечает на запросы.
- 4 Нажмите кнопку **Завершить задачу**.

Постоянно возникает сбой программы



ПРИМЕЧАНИЕ. Обычно программное обеспечение включает в себя инструкции по установке, находящиеся в документации, либо на дискете или CD-диске.

Обратитесь к документации по программе — Если необходимо, удалите и заново установите программу.

Программа, разработанная для более ранних версий операционной системы Microsoft® Windows®

При использовании системы Windows XP запустите мастера совместимости программ —

Мастер совместимости программ настраивается программу таким образом, чтобы она работала в операционных системах, отличных от Windows XP.

- 1 Нажмите кнопку **Пуск**, выберите **Все программы**→ **Стандартные**, а затем выберите **Мастер совместимости программ**.
- 2 Когда появится окно приветствия, нажмите кнопку **Далее**.
- 3 Следуйте инструкциям на экране.

Появляется сплошной синий экран

Выключите компьютер — Если компьютер не реагирует на нажатие клавиш на клавиатуре или перемещение мыши, нажмите кнопку питания не менее чем на 8-10 секунд, пока компьютер не выключится. Затем перезагрузите компьютер.

Другие неполадки программ

Обратитесь к документации по программе или обратитесь к изготовителю программы для получения сведений по устранению неисправностей —

- Убедитесь, что программа совместима с операционной системой, установленной на компьютере.
- Убедитесь, что компьютер соответствует минимальным требованиям к оборудованию, необходимым для запуска программного обеспечения. Информацию см. в документации по программе.
- Убедитесь, что программа была правильно установлена и настроена.
- Убедитесь, что драйверы устройств не конфликтуют с программой.
- Если необходимо, удалите и заново установите программу.

Сразу же создайте резервные копии файлов.

Используйте антивирусное программное обеспечение для проверки жестких дисков, дискет или компакт-дисков.

Сохраните и закройте все открытые файлы или программы, а затем завершите работу компьютера с помощью меню Пуск.

Сканирование компьютера для поиска шпионского программного обеспечения —

Если производительность компьютера ухудшилась, на экране часто появляются окна с рекламой или имеются проблемы подключения к Интернету, то, вероятно, компьютер заражен шпионским программным обеспечением. Воспользуйтесь антивирусной программой, в которую входит защита от шпионского программного обеспечения (может потребоваться обновление программы), чтобы выполнить сканирование компьютера и удалить шпионские программы. Для получения дополнительной информации посетите веб-узел support.dell.com и выполните поиск по ключевому слову *spyware*.

Запустите программу Dell Diagnostics — Если все тесты пройдены успешно, ошибка связана с неполадкой программного обеспечения.

Использование программы Dell Diagnostics

Когда использовать программу Dell Diagnostics

Если при работе на компьютере возникают неполадки, выполните тесты, указанные в разделе «Устранение неисправностей», и запустите программу Dell Diagnostics, прежде чем обращаться в службу технической поддержки Dell за консультацией.

Перед началом работы рекомендуется распечатать процедуры из этого раздела.



ЗАМЕЧАНИЕ. Программа Dell Diagnostics работает только на компьютерах марки Dell™.

Запустите программу Dell Diagnostics либо с жесткого диска, либо с дополнительного диска *Drivers and Utilities* (Драйверы и утилиты) (иначе называемого *Resource* (Ресурсы)).

Запуск программы Dell Diagnostics с жесткого диска

Программа Dell Diagnostics находится в скрытом разделе Diagnostic Utility жесткого диска.



ПРИМЕЧАНИЕ. Если на дисплее компьютера отсутствует изображение, обратитесь в корпорацию Dell.

- 1 Выключите компьютер.
- 2 Включите компьютер. Когда появится логотип DELL™, немедленно нажмите клавишу <F12>.

Если эти клавиши нажаты с опозданием и появился экран с логотипом операционной системы, дождитесь появления рабочего стола Microsoft® Windows®. Затем выключите компьютер и повторите попытку.

- 3 При появлении списка загрузочных устройств выделите пункт **Диагностика** и нажмите клавишу <Enter>.

Компьютер запускает проверку Pre-boot System Assessment - серию встроенных диагностических тестов, которые проверяют системную плату, клавиатуру, жесткий диск и дисплей.

- Во время проверки отвечайте на вопросы, отображаемые на экране.
- Если обнаружен какой-либо сбой, компьютер останавливается и выдает звуковой сигнал. Чтобы остановить тестирование и перезагрузить компьютер, нажмите клавишу <n>. Чтобы перейти к следующему тесту, нажмите клавишу <u>. Чтобы повторно протестировать неисправный компонент, нажмите клавишу <r>.
- Если при проведении теста системы перед загрузкой будут обнаружены неполадки, запишите коды ошибки и обратитесь в корпорацию Dell, прежде чем продолжать работу программы Dell Diagnostics.

Если тест системы перед загрузкой выполнен успешно, появится сообщение *Booting Dell Diagnostic Utility Partition (Загрузка раздела Dell Diagnostic Utility). Press any key to continue (Загрузка раздела Dell Diagnostic Utility. Нажмите любую клавишу для продолжения).*



ПРИМЕЧАНИЕ. Если будет получено сообщение о том, что разделы утилиты диагностики не найдены, запустите программу Dell Diagnostics с компакт-диска *Drivers and Utilities (Драйверы и Утилиты)*.

- 4 Нажмите любую клавишу, чтобы запустить программу Dell Diagnostics из раздела средств диагностики жесткого диска.

Запуск программы Dell Diagnostics с дополнительного компакт-диска Drivers and Utilities (Драйверы и Утилиты)

- 1 Подключите дисковод компакт-дисков к системе.
- 2 Вставьте компакт-диск *Drivers and Utilities (Драйверы и Утилиты)*.
- 3 Выключите и перезагрузите компьютер.

При появлении логотипа DELL™ сразу нажмите <F12>.

Если вы не успели вовремя нажать эту клавишу и появился экран с логотипом Windows, дождитесь появления рабочего стола Windows. Затем выключите компьютер и повторите попытку.

 **ПРИМЕЧАНИЕ.** Последующие шаги изменяют последовательность загрузки только на один раз. В следующий раз загрузка компьютера будет выполняться в соответствии с устройствами, указанными в настройках системы.

- 4 При появлении списка загрузочных устройств выделите пункт **CD/DVD/CD-RW Drive** и нажмите клавишу <Enter>.
- 5 Выберите **CD/DVD/CD-RW Drive** (Дисковод CD/DVD/CD-RW) в меню загрузки компакт-диска.
- 6 В появившемся меню выберите параметр **Boot from CD-ROM** (Загрузка с компакт-диска).
- 7 Введите 1 чтобы запустить меню компакт-диска Resource (Ресурсы).
- 8 Введите 2, чтобы запустить программу Dell Diagnostics.
- 9 В пронумерованном списке выберите пункт **Run the 32 Bit Dell Diagnostics** (Запуск 32-разрядной программы Dell Diagnostics). Если в списке имеется несколько версий, выберите подходящую для вашего компьютера.
- 10 Когда появится **Main Menu** (Главное меню) программы Dell Diagnostics, выберите тест для запуска.

Главное меню Dell Diagnostics

- 1 После загрузки программы Dell Diagnostics и появления экрана **Main Menu** (Главное меню) нажмите кнопку для выбора нужного параметра.

Параметр	Функция
Express Test (Экспресс-тест)	Быстрое тестирование устройств. Этот тест обычно продолжается 10-20 минут и не требует вашего участия. Запускайте тест Express Test в первую очередь, чтобы увеличить вероятность быстрого обнаружения проблемы.
Extended Test (Расширенный тест)	Полная проверка устройств. Обычно занимает один час и периодически требует от вас ответов на вопросы.
Custom Test (Настраиваемый тест)	Тестирование выбранного устройства. Вы можете настроить тесты, которые хотите запустить.
Symptom Tree (Дерево симптомов)	Список наиболее часто встречающихся признаков, с помощью которого вы можете выбрать тест, исходя из особенностей возникшей проблемы.

- 2 Если во время теста возникла проблема, появится сообщение с кодом ошибки и описанием проблемы. Запишите эту информацию и выполните инструкции на экране.

Если ошибку устранить не удалось, обратитесь в корпорацию Dell.



ПРИМЕЧАНИЕ. Метка производителя (Service Tag) компьютера отображается в верхней части экрана каждого теста. При обращении в корпорацию Dell служба технической поддержки потребует от вас указать Метку производителя.

- 3 Если тест запущен с помощью параметров **Custom Test** (Настраиваемый тест) или **Symptom Tree** (Дерево симптомов), подробную информацию можно получить на соответствующей вкладке, описание которых приведено в следующей таблице.

Вкладка	Функция
Results (Результаты)	Результаты тестов и выявленные ошибки.
Errors (Ошибки)	Выявленные ошибки, их коды и описание проблемы.
Help (Справка)	Описание тестов и требования для их запуска.
Configuration (Конфигурация)	Аппаратная конфигурация выбранного устройства. Программа Dell Diagnostics получает информацию о конфигурации всех устройств из программы настройки системы, памяти и различных внутренних тестов, а затем отображает ее как список устройств в левой части экрана. В списке устройств могут отсутствовать имена некоторых компонентов компьютера или подключенных к нему устройств.
Parameters (Параметры)	Позволяет настраивать тест путем изменения настроек теста.

- 4 По завершении тестов, если программа Dell Diagnostics запущена с компакт-диска *Drivers and Utilities* (Драйверы и Утилиты) извлеките компакт-диск.
- 5 По завершении тестов закройте экран теста, чтобы вернуться в окно **Main Menu** (Главное меню). Чтобы выйти из программы Dell Diagnostics и перезагрузить компьютер, закройте окно **Main Menu** (Главное меню).

Dell™ Latitude™ X1

Snabbreferensguide

Modell PP05S

Varningar och upplysningar



OBS! Detta meddelande innehåller viktig information som kan hjälpa dig att få ut mer av din dator.



ANMÄRKNING: En anmärkning anger antingen risk för skada på maskinvara eller förlust av data och förklarar hur du kan undvika problemet.



WARNING! En varning signalerar risk för skada på egendom eller person eller livsfara.

Förkortningar och akronymer

En fullständig lista över förkortningar och akronymer finns i ordlistan i Användarhandboken.



OBS! Vissa funktioner är inte tillgängliga i alla länder.

Information i dokumentet kan ändras utan föregående meddelande.

© 2005 Dell Inc. Med ensamrätt.

Återgivning i någon form utan skriftligt tillstånd från Dell Inc. är strängt förbjuden.

Varumärken som återfinns i denna text: *Dell*, *DELL-logotypen* och *Latitude* är varumärken som tillhör Dell Inc.; *Microsoft* och *Windows* är registrerade varumärken som tillhör Microsoft Corporation; *Intel*, *Pentium* och *Celeron* är registrerade varumärken som tillhör Intel Corporation.

Övriga varumärken i dokumentet kan användas som hänvisning till antingen de som gör anspråk på varumärkena eller deras produkter. Dell Inc. fransäger sig allt ägarintresse av andra varumärken än sina egna.

Modell PP05S

Januari 2005

P/N P6419

Rev. A00

Innehåll

Söka efter information	137
Installera din dator	140
Om datorn	142
Framsida	142
Vänster sida	143
Höger sida	143
Baksida	143
Undersida	144
Använda batteriet	144
Batteriprestanda	144
Kontrollera batteriladdningen	145
Ladda batteriet	147
Ta bort ett batteri	148
Installera ett batteri	148
Förvaring av ett batteri	149
Lösa problem	149
Systemprogram för en bärbar dator (NSS)	149
Låsnings- och programproblem	149
Använda Dell Diagnostics	151
När ska man använda Dell Diagnostics?	151
Starta Dell Diagnostics från hårddisken	151
Starta Dell Diagnostics från den extra cd-skivan	
Drivers and Utilities	152
Dell Diagnostics huvudmeny	153

Söka efter information

 **OBS!** Vissa funktioner är inte tillgängliga i alla länder.

 **OBS!** Ytterligare information kan medfölja datorn.

Vad söker du efter?

- Ett diagnostikprogram för datorn
- Drivrutiner för datorn
- Dokumentation om datorn
- Dokumentation om enheterna
- Systemprogram för en bärbar dator (NSS)

Här hittar du det

Cd-skivan *Drivers and Utilities* (kallas också *ResourceCD*)

Dokumentationen och drivrutinerna är redan installerade på datorn. Du kan använda den här cd-skivan om du vill installera om drivrutinerna, köra Dell Diagnostics eller visa dokumentationen.



Readme-filer kan finnas på cd-skivan och används vid sista minuten-uppdateringar om det har gjorts tekniska ändringar i datorn, eller har tillkommit avancerat tekniskt referensmaterial som riktar sig till mer erfarna användare och tekniker.

OBS! Uppdateringar av drivrutiner och dokumentation finns på support.dell.com

OBS! Cd-skivan *Drivers and Utilities* är ett tillval och medföljer inte alla datorer.

-
- Konfigurera datorn
 - Information om enkel felsökning
 - Köra Dell Diagnostics
 - Ta bort och installera delar

Snabbreferensguide



OBS! *Snabbreferensguiden* är ett tillval och medföljer inte alla datorer.

OBS! Det här dokumentet finns också i PDF-format på support.dell.com.

Vad söker du efter?

- Information om garantier
- Villkor (Endast USA)
- Säkerhetsanvisningar
- Information om gällande bestämmelser
- Ergonomi
- Licensavtal för slutanvändare

Här hittar du det

Dell™ Produktinformationsguide



- Ta bort och byta ut delar
- Specifikationer
- Konfigurera systeminställningar
- Felsökning och problemlösning

Användarhandbok

Microsoft® Windows® XP Hjälp- och supportcenter

- 1 Klicka på **Start** och sedan på **Hjälp och support**.
- 2 Klicka på **Användarhandbok** och systemhandbok och sedan på **Användarhandbok**.

Användarhandboken finns även på den extra Cd-skivan Drivers and Utilities.

- Servicenummer och Expresskod
- Licensetikett för Microsoft Windows

Servicenummer och licens för Microsoft Windows

Dessa etiketter finns på datorns undersida.

- Med servicenumret kan du identifiera datorn när du använder support.dell.com eller kontaktar teknisk support.
- Dirigera om samtalet genom att ange din expresskod när du kontaktar teknisk support.



Vad söker du efter?

- Lösningar — Felsökningstips, artiklar från tekniker, onlinekurser, vanliga frågor
- Gruppforum — Online-diskussion med andra Dell-kunder
- Uppgraderingar — Uppgraderingsinformation för olika komponenter, till exempel minnen, hårddiskar och operativsystem
- Kundtjänst — Kontaktinformation, servicesamtal och orderstatus, garanti och reparationsinformation
- Service och support — Status på servicejobb och supporthistorik, servicekontrakt, onlinediskussioner med teknisk support
- Referens — Datordokumentation, detaljer om min datorkonfiguration, produktspecifikationer och vitbok
- Nedladdningsbara filer — Certifierade drivrutiner, korrigeringar och programuppdateringar
- Systemprogram för en bärbar dator (NSS)— Om du installerar om operativsystemet i datorn bör du även installera om NSS -programmet. NSS tillhandahåller viktiga uppdateringar för operativsystemet och stöd för Dell™ 3,5-tums USB-diskettenheter, Intel® Pentium® M-processorer, optiska enheter och USB-enheter. NSS behövs för att Dell-datorn ska fungera korrekt. Datorn och operativsystemet identifieras automatiskt av programmet, som dessutom installerar uppdateringar som är lämpliga för din konfiguration.

Ladda ner NSS-programmet:

- 1 Gå till support.dell.com och klicka på **Downloads** (Nerladdningsfiler).
- 2 Ange ditt servicenummer eller produktmodell.
- 3 I listmenyn **Download Category** (Hämtningskategori) klickar du på **All** (Alla).
- 4 Välj datorns operativsystem och operativsystemspråk och klicka på **Submit** (Skicka).
- 5 Under **Select a Device** (Välj en enhet), bläddrar du till **System and Configuration Utilities** (System- och konfigurationsverktyg) och klickar på **Dell Notebook System Software** (Systemprogram för Dells bärbara datorer).

Här hittar du det

Webbplatsen **Dell Support** — support.dell.com

OBS! Välj region för att visa lämpligt supportställe.

OBS! Kunder från företag, ämbetsverk och skolor kan också använda den anpassade webbplatsen **Dell Premier Support** på premier.support.dell.com. Det kan hända att webbplatsen inte är tillgänglig i alla regioner.

Vad söker du efter?

- Använda Windows XP
- Dokumentation om datorn
- Dokumentation om enheter (till exempel ett modem)

Här hittar du det**Windows hjälp- och supportcenter**

- 1** Klicka på **Start** och sedan på **Hjälp och support**.
- 2** Skriv ett ord eller en fras som beskriver problemet och klicka på pilen.
- 3** Klicka på ämnet som beskriver problemet.
- 4** Följ instruktionerna på skärmen.

- Installera om operativsystemet

Cd-skiva med operativsystemet

Operativsystemet är redan installerat på datorn. Använd cd-skivan med *operativsystemet* när du vill installera om systemet. Instruktioner finns i *Användarhandboken*.



När du har installerat om operativsystemet använder du cd-skivan *Drivers and utilities* för att installera om drivrutiner för de enheter som levererades tillsammans med datorn.

Etiketten med operativsystemets produktnyckel sitter på datorn.

OBS! Cd-skivans färg varierar beroende på vilket operativsystem du beställde.

OBS! Cd-skivan med *operativsystemet* är ett tillval och medföljer inte alla datorer.

Installera din dator



WARNING! Innan du utför någon av åtgärderna i det här avsnittet ska du läsa igenom och följa säkerhetsinstruktionerna i *Produktinformationsguide*.

- 1** Packa upp tillbehörlådan.
- 2** Lägg innehållet i tillbehörlådan åt sidan. Det behöver du för att slutföra installationen senare.

Tillbehörlådan innehåller även användardokumentation och eventuell programvara eller ytterligare maskinvara (t.ex. PC-kort, drivrutiner och batterier) som du har beställt.

- 3 Anslut nätadaptern till datorns nätadapterkontakt och till eluttaget.



- 4 Du startar datorn genom att öppna skärmen och trycka på strömknappen.



Om datorn

Framsida

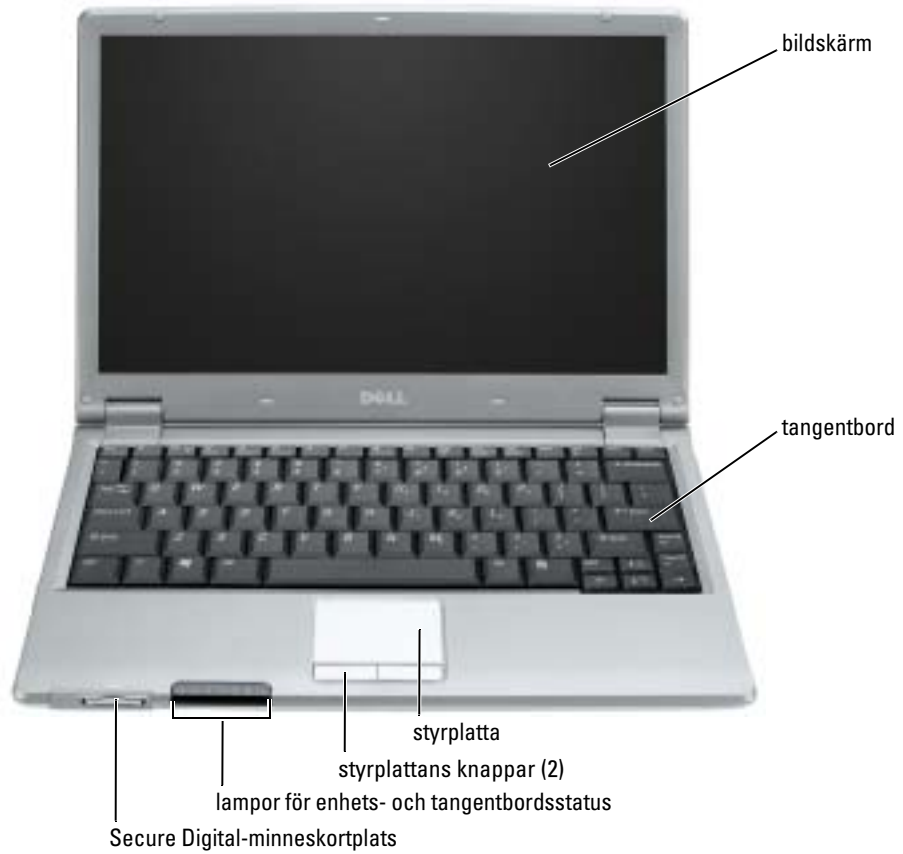

Vänster sida

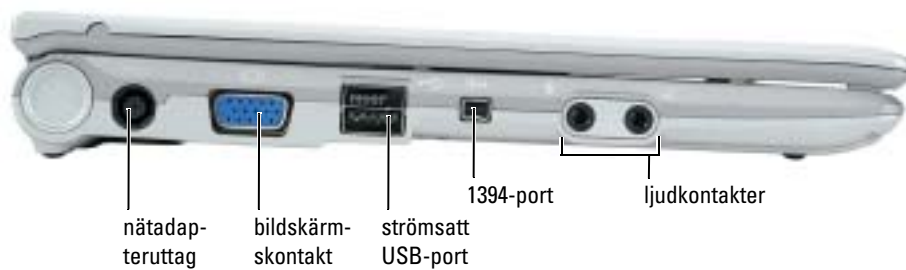

Höger sida

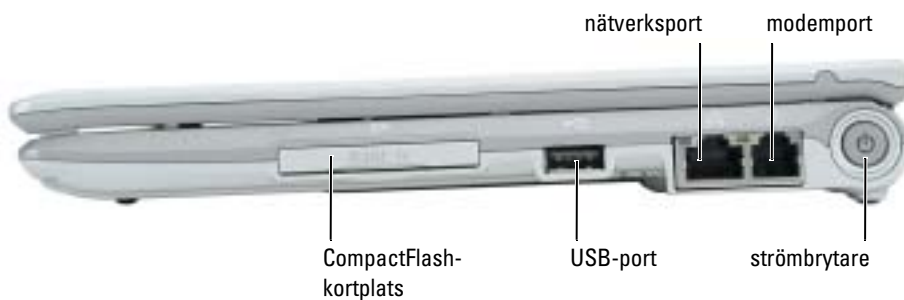

Baksida



Undersida

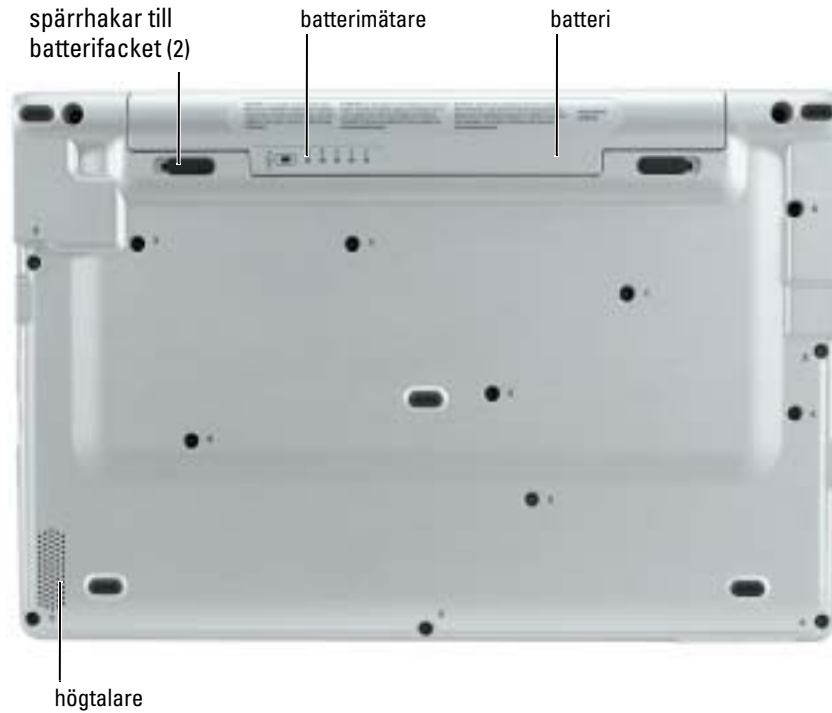

Använda batteriet

Batteriprestanda

⚠ VARNING! Innan du börjar bör du följa säkerhetsanvisningarna i *produktinformationsguide*.

📄 OBS! Information om Dell-garantin för din dator finns i *produktinformationsguide* eller i ett separat garantidokument i pappersformat som medföljde datorn.

För att din dator ska fungera så bra som möjligt och för att BIOS-inställningarna ska sparas bör huvudbatteriet alltid sitta i din bärbara Dell™-dator. Utnyttja batteriet om du vill använda datorn när den inte är ansluten till ett eluttag. Ett batteri medföljer som standard och är vid leverans monterat i batterifacket.

Batteriets drifttid varierar beroende på hur datorn används. Drifttiden minskar avsevärt i följande och liknande situationer:

- Vid användning av trådlösa kommunikationsenheter eller USB-enheter
- Vid användning av hög ljusstyrka på bildskärmen, tredimensionella skärmläckare och andra beräkningsintensiva program, t.ex. 3D-spel
- Om datorn körs med högsta möjliga hastighet (Maximum Performance)

 **OBS!** Du bör ansluta datorn till ett eluttag när du bränner en cd- eller dvd-skiva.

Du kan kontrollera batteriets laddning innan du sätter in batteriet i datorn. Du kan också ställa in energisparfunktionerna så att du får ett varningsmeddelande när batterinivån är låg.

 **WARNING!** Om du använder ett inkompatibelt batteri kan risken för brand eller explosion öka. Byt bara till ett kompatibelt batteri som köpts från Dell. Litiumjon-batteriet har utformats att fungera med din Dell-dator. Använd inte ett batteri som är avsett för andra datorer i din dator.

 **WARNING!** Släng inte batterier med hushållsavfallet. När det inte längre går att ladda batteriet bör du kassera det på lämpligt sätt. Kontakta kommunen eller en miljövårdsorganisation om du vill veta mer om hur du bör kassera batteriet. Se "Kassering av batterier" i *produktinformationsguide*.

 **WARNING!** Felaktig användning av batteriet kan öka risken för brand eller kemisk brännskada. Stick inte hål på batteriet, bränn det inte, försök inte ta isär det och exponera det inte för temperaturer över 65°C. Förvara batteriet oåtkomligt för barn. Hantera skadade eller läckande batterier mycket försiktigt. Skadade batterier kan läcka eller orsaka skador på personer eller utrustning.

Kontrollera batteriladdningen

Information om batteriladdningen erhålls via Batterimätaren i Dell QuickSet, Energimätaren i Microsoft® Windows® och ikonen , batteriladdningsmätaren och tillståndsmätaren och varning för låg batterinivå.

Batterimätaren i Dell QuickSet

Om Dell QuickSet är installerat, trycker du på <Fn><F3> om du vill visa QuickSet Battery Meter (batterimätare).

I detta fönster visas status, laddningsnivå och återstående laddningstid för batteriet i datorn.

Följande ikoner visas i fönstret **Battery Meter** (batterimätare):



Datorn eller dockningsstationen drivs med batteri.



Datorn är ansluten till ett eluttag och batteriet laddas.



Datorn är ansluten till ett eluttag och batteriet är fulladdat.

Mer information om QuickSet får du om du högerklickar på ikonen  i Aktivitetsfältet och sedan klickar på **Hjälp**.

Energimätaren i Microsoft® Windows®

Energimätaren i Windows indikerar batteriets återstående laddning. Du kan kontrollera Energimätaren genom att dubbelklicka på ikonen  i Aktivitetsfältet. Mer information om fliken **Energimätare** finns i "Energisparfunktioner" i *Användarhandboken*.

Om datorn är ansluten till ett eluttag visas ikonen .

Laddningsmätare

Om du vill tända batterinivålamporna innan du sätter in ett batteri trycker du på statusknappen i batteriladdningsmätaren. Varje lampa motsvarar cirka 20 procent av full laddning. Om batteriet exempelvis har kvar 80 procent av laddningen tänds fyra av lamporna. Om ingen lampa tänds är batteriet urladdat.



Tillståndsmätare

Batteriets drifttid påverkas av hur många gånger det har laddats. Efter hundratals laddnings- och urladdningscykler kan batterier förlora en del laddnings- eller leveranskapacitet. Om du vill kontrollera batteriets tillstånd håller du ned statusknappen på batteriets laddningsmätare i minst 3 sekunder. Om ingen lampa tänds är batteriet i god kondition och minst 80 procent av den ursprungliga laddningskapaciteten återstår. Varje lampa representerar ytterligare försämring. Om fem lampor tänds återstår mindre än 60 procent av laddningskapaciteten och du bör överväga att byta batteriet. Mer information om batteriets drifttid finns under ”Specifikationer” i *Användarhandboken*.

Varning för låg batterinivå



ANMÄRKNING: För att undvika att förlora eller förstöra data bör du spara arbetet så snart en varning om låg batterinivå visas. Anslut sedan datorn till ett eluttag. Om batteriet körs helt slut, sätts datorn automatiskt i viloläge.

När batteriet är urladdat till cirka 90 procent visas ett varningsmeddelande. Mer information om varningar för låg batterinivå finns under ”Energisparfunktioner” i *Användarhandboken*.

Ladda batteriet



OBS! Nätadaptern laddar ett helt urladdat batteri på ca 1 timme, då datorn är avstängd. Laddningstiden är längre om datorn är på. Du kan låta batteriet sitta i datorn så länge du vill. I batteriet finns speciella kretsar som skyddar mot överladdning.

När du ansluter datorn till ett eluttag, eller sätter i ett batteri medan datorn är ansluten till uttaget, kontrolleras batteriladdningen och temperaturen automatiskt. Eventuellt laddar nätadaptern batteriet så att laddningen bibehålls.

Om batteriet är varmt på grund av att det har använts eller av att omgivningen är varm kan det hända att det inte laddas trots att du ansluter datorn till ett eluttag.

Batteriet är för varmt för att laddas om batteriets indikator  blinkar omväxlande grönt och orange. Koppla ur datorn från eluttaget och låt sedan datorn och batteriet svalna i rumstemperatur. Anslut sedan datorn till eluttaget och fortsätt att ladda batteriet.

Mer information om hur man löser problem med ett batteri finns under ”Strömproblem” i *Användarhandboken*.

Ta bort ett batteri

⚠ VARNING! Koppla bort modemmet från telefonjacket innan du gör något av nedanstående.

- 1 Kontrollera att datorn är avstängd eller ansluten till ett eluttag.
- 2 Skjut undan och håll kvar batterifacketets spärrhakar på datorns undersida. Ta sedan ut batteriet ur facket.

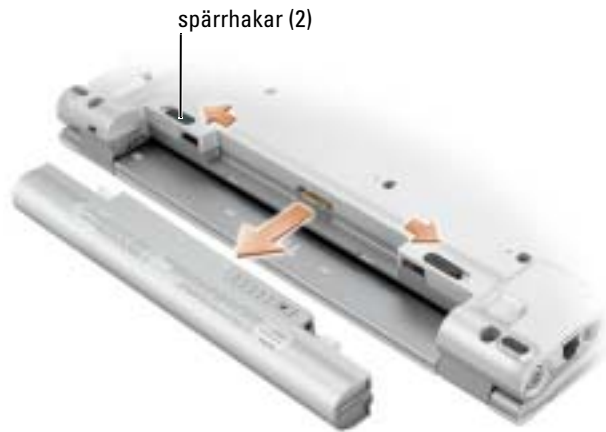

Installera ett batteri

Skjut in batteriet i facket tills spärrhaken klickar till.



Förvaring av ett batteri

Ta ut batteriet ur datorn om du inte ska använda den under en tid. Om ett batteri förvaras en längre tid utan att användas, laddas det ur. Efter en lång tids förvaring bör du ladda upp batteriet på nytt innan du använder det.

Lösa problem

Systemprogram för en härbar dator (NSS)

Om du installerar om operativsystemet i datorn bör du även installera om NSS-programmet. Detta program finns på den extra cd-skivan *Drivers and Utilities* och på Dell:s supportwebbplats på www.support.dell.com.

Om du vill ladda ner programmet går du till **Downloads** (Nerladdningsfiler) på support.dell.com och väljer din datormodell i listmenyn. Under **Select Your Download Category** (Välj din hämtningskategori), välj **System and Configuration Utilities** (System- och konfigurationsprogram), välj ditt operativsystem och språk, följ därefter instruktionerna.

NSS tillhandahåller viktiga uppdateringar för operativsystemet och stöd för Dell™ 3.5-tums USB-diskettenheter, Intel® Pentium® M-processorer, Intel Celeron® M-processorer, optiska enheter och USB-enheter. NSS behövs för att din Dell-dator ska fungera korrekt. Datorn och operativsystemet identifieras automatiskt av programmet, som dessutom installerar uppdateringar som är lämpliga för din konfiguration.



OBS! NSS är viktigt för korrekt funktion hos USB-enheter.

Låsnings- och programproblem



WARNING! Innan du utför någon av åtgärderna i det här avsnittet ska du läsa igenom och följa säkerhetsinstruktionerna i *Produktinformationsguide*.

Dator startar inte

KONTROLLERA ATT NÄTADAPTERN SITTE I ORDENTLIGT FAST I DATORN OCH I ELUTTAGET.

Datorn slutar svara på kommandon



ANMÄRKNING: Du kan förlora data om du inte kan stänga av datorn på det vanliga sättet via operativsystemet.

STÄNG AV DATORN — Om datorn varken svarar på tangentnedtryckning eller musrörelse håller du strömbrytaren intryckt i minst 8-10 sekunder tills datorn stängs av. Starta sedan om datorn.

Ett program låser sig

AVSLUTA PROGRAMMET —

- 1 Tryck ner <Ctrl> <Shift> <Esc> samtidigt.
- 2 Klicka på **Program**.
- 3 Klicka på det program som inte längre svarar.
- 4 Klicka på **Avsluta aktivitet**.

Ett program kraschar ofta



OBS! Programvaror innehåller ofta installationsinstruktioner i sin dokumentation eller på en diskett eller cd-skiva.

KONTROLLERA PROGRAMDOKUMENTATIONEN — Avinstallera och installera om programmet om det behövs.

Ett program är utvecklat för en tidigare version av Microsoft® Windows® operativsystem

OM DU ANVÄNDER WINDOWS XP, KÖR GUIDEN FÖR PROGRAMKOMPATIBILITET —

Guiden Programkompatibilitet konfigurerar program så att de körs i en miljö som liknar tidigare operativsystem.

- 1 Klicka på **Start** peka på **Alla program** → **Tillbehör** och klicka därefter på **Guiden Programkompatibilitet**.
- 2 Klicka på **Nästa** när välkomstsidan visas.
- 3 Följ instruktionerna på skärmen.

En helt blå skärm visas

STÄNG AV DATORN — Om datorn varken svarar på tangentnedtryckning eller musrörelse håller du strömbrytaren intryckt i minst 8-10 sekunder tills datorn stängs av. Starta sedan om datorn.

Andra programproblem

LÄS DOKUMENTATIONEN FÖR PROGRAMVARAN ELLER KONTAKTA TILLVERKAREN FÖR ATT FÅ FELSÖKNINGSINFORMATION —

- Se till att programmet är kompatibelt med det operativsystem som är installerat på datorn.
- Se till att datorn uppfyller de minimikrav för maskinvara som krävs för att köra programmet. Dokumentationen för programmet innehåller mer information.
- Se till att programmet är rätt installerat och konfigurerat.
- Kontrollera att drivrutinerna inte står i konflikt med andra program.
- Avinstallera och installera om programmet om det behövs.

SÄKERHETSKOPIERA FILERNA OMEDELBART.

ANVÄND ETT ANTIVIRUSPROGRAM FÖR ATT KONTROLLERA ATT DET INTE FINNS VIRUS PÅ HÄRDISKEN, DISKETTERNA ELLER CD-SKIVORNA.

SPARA OCH STÄNG ALLA ÖPPNA FILER OCH PROGRAM OCH STÄNG AV DATORN PÅ **Start-menyn**.

SÖK IGENOM DATORN EFTER SPIONPROGRAM — Om datorn är trög, om du ofta får se popup-annonser eller har problem med att ansluta till Internet kan datorn vara infekterad med spionprogram. Sök igenom datorn och ta bort spionprogrammen med ett antivirusprogram som även tar bort spionprogram (du kan behöva uppgradera programmet). Besök support.dell.com och sök på nyckelordet *spyware* (eller spionprogram) om du vill ha mer information.

KÖR DELL DIAGNOSTICS — Om alla tester lyckas beror felet på ett programvaruproblem.

Använda Dell Diagnostics

När ska man använda Dell Diagnostics?

Om du har problem med datorn utför du kontrollerna i Lösa problem och kör Dell Diagnostics innan du kontaktar Dell för att få hjälp.

Skriv gärna ut instruktionerna innan du börjar.



ANMÄRKNING: Programmet Dell Diagnostics fungerar bara på datorer från Dell™.

Starta Dell Diagnostics antingen från hårddisken eller från den extra *cd-skivan Drivers and Utilities* (som även kallas *ResourceCD*).

Starta Dell Diagnostics från hårddisken

Dell Diagnostics finns på en dold diagnostikpartition på hårddisken.

 **OBS!** Kontakta Dell om bildskärmen inte fungerar.

- 1 Stäng av datorn.
- 2 Slå på strömmen till datorn. När DELL™-logotypen visas trycker du direkt på <F12>. Om du väntar för länge och operativsystemets logotyp visas, fortsätter du att vänta tills Microsoft® Windows® har startats. Stäng sedan av datorn och försök igen.
- 3 När listan över startenheter visas markerar du **Diagnostics** och trycker på <Enter>. Datorn kör då Systemgenomgång före start, en serie grundläggande tester av moderkortet, tangentbordet, hårddisken och bildskärmen.
 - Svara på de frågor som eventuellt visas under genomgången.
 - Om ett fel upptäcks stannar datorn och avger en ljudsignal. Vill du avbryta genomgången och starta om datorn trycker du på <n>. Vill du fortsätta med nästa test trycker du på <y> och vill du testa om den komponent som inte fungerade trycker du på <r>.
 - Om ett fel upptäckts under systemgenomgången, antecknar du felkoden/-koderna och kontaktar Dell innan du fortsätter till Dell Diagnostics.

Om systemgenomgången före start har slutförts utan problem visas meddelandet `Booting Dell Diagnostic Utility Partition. Press any key to continue (Partition för Dell Diagnostic-verktyget startas. Tryck på valfri tangent och fortsätt)`.

 **OBS!** Får du meddelande om att diagnospartitionen saknas kör du Dell Diagnostics från cd-skivan *cd-skivan Drivers and Utilities*.

- 4 Tryck på valfri tangent för att starta Dell Diagnostics från hårddiskens diagnospartition.

Starta Dell Diagnostics från den extra cd-skivan Drivers and Utilities

- 1 Ansluta en cd-enhet till datorn.
- 2 Sätt in *cd-skivan Drivers and Utilities*.
- 3 Stäng av och starta om datorn.

När DELL-logotypen visas trycker du genast på <F12>.

Om du väntar för länge och Windows-logotypen visas, fortsätter du att vänta tills skrivbordet i Windows visas. Stäng sedan av datorn och försök igen.

 **OBS!** Nästa steg ändrar startsekvensen bara för denna gång. Nästa gång startas datorn enligt systeminställningarna.

- 4 När listan över startenheter visas markerar du **CD-/DVD-/CD-RW Drive (enhet)** och trycker på <Enter>.
- 5 Välj alternativet **CD-/DVD-/CD-RW Drive (enhet)** i cd-startmenyn.
- 6 Välj alternativet **Boot from CD-ROM** (Starta från cd-skivan) i den meny som visas.
- 7 Tryck 1 för att öppna menyn för ResourceCD.

- 8 Tryck 2 för att starta Dell Diagnostics.
- 9 Välj **Run the 32 Bit Dell Diagnostics** (Kör 32-bitars Dell Diagnostics) i den numrerade listan. Finns det flera versioner väljer du den som gäller din dator.
- 10 När **huvudmenyn** för Dell Diagnostics visas väljer du det test som du vill köra.

Dell Diagnostics huvudmeny

- 1 När Dell Diagnostics lästs in och skärmen med **huvudmenyn** visas klickar du på knappen för det alternativ som du vill använda.

Alternativ	Funktion
Express Test (snabbtest)	Utför ett snabbtest av enheter. Testet tar vanligtvis 10 till 20 minuter och kräver inte att användaren gör något. Kör snabbtestet först för att öka chanserna att hitta problemet snabbt.
Extended Test (utökat test)	Utför ett utökat test av enheterna. Testet tar normalt en timme eller mer, och användaren måste svara på frågor då och då.
Custom Test (anpassat test)	Testar en viss enhet. Du kan anpassa de tester som du vill köra.
Symptom Tree (symptomträd)	Här visas de vanligaste problemsymptomen och här kan du välja ett test utifrån symptomen som datorn uppvisar.

- 2 Om du stöter på ett problem under ett test visas ett meddelande med en felkod och en beskrivning av problemet. Skriv upp felkoden och problembeskrivningen och följ sedan instruktionerna på skärmen.

Kontakta Dell om du inte kan lösa problemet.



OBS! Servicenumret för datorn visas överst på varje testskärm. När du kontaktar Dell frågar supportpersonalen efter ditt servicenummer.

- 3 Om du kör ett test med alternativen **Custom Test** (anpassat test) eller **Symptom Tree** (symptomträd) får du mer information när du klickar på någon av flikarna som beskrivs i tabellen nedan.

Flik	Funktion
Results (resultat)	Visar testresultatet och eventuella feltillstånd som har påträffats.
Errors (fel)	Visar feltillstånd som har påträffats, felkoder och problembeskrivningar.
Help (hjälp)	Beskriver testet och kan innehålla information om eventuella testkrav.

Flik	Funktion
Configuration (konfiguration)	Visar maskinvarukonfigurationen för den valda enheten. Dell Diagnostics hämtar konfigurationsinformation för alla enheter från systeminställningsprogrammet, minnet och olika interna test och visar sedan informationen i enhetslistan till vänster på skärmen. Enhetslistan kanske inte innehåller namnen på alla komponenter som är installerade på datorn eller alla enheter som är anslutna till datorn.
Parameters (parametrar)	Med dessa kan du anpassa testet genom att ändra inställningarna.

- 4** Ta ut cd-skivan när testen är slutförda, om du kör Dell Diagnostics från *cd-skivan Drivers and Utilities*.
- 5** När testen är slutförda stänger du testskärmen för att återgå till **huvudmenyn**. Stäng **huvudmenyn** för att avsluta Dell Diagnostics och starta om datorn.

3 אם אתה מבצע בדיקה מהאפשרות **Custom Test** או **Symptom Tree**, לקבלת מידע נוסף לחץ על הכרטיסייה המתאימה המתוארת בטבלה הבאה.

כרטיסיה	פעולה
Results (תוצאות)	הצגת תוצאות הבדיקה ומצבי שגיאה שבהם נתקלה המערכת.
Errors (שגיאות)	הצגת מצבי שגיאה שבהם נתקלה המערכת, קודי שגיאה ותיאורי הבעיות.
Help (עזרה)	תיאור הבדיקה וציון הדרישות לביצוע הבדיקה.
Configuration (הגדרת תצורה)	הצגת הגדרת התצורה של המערכת עבור ההתקן שנבחר. תוכנית האבחון של Dell מקבלת את מידע התצורה עבור כל ההתקנים מהגדרת המערכת, מהזיכרון וממספר בדיקות פנימיות, ומציגה את המידע ברשימת ההתקנים בחלונית השמאלית במסך. ייתכן שברשימת ההתקנים לא יוצגו שמותיהם של כל הרכיבים המותקנים במחשב או של כל ההתקנים המחוברים למחשב.
Parameters (פרמטרים)	בכרטיסיה זו ניתן להתאים אישית את הבדיקה על-ידי שינוי הגדרות הבדיקה.

4 אם הפעלת את תוכנית האבחון של Dell מהתקליטור *Drivers and Utilities*, לאחר השלמת הבדיקות הוצא את התקליטור.

5 עם סיום הבדיקות, סגור את מסך הבדיקה כדי לחזור אל המסך **Main Menu** (תפריט ראשי). כדי לצאת מתוכנית האבחון של Dell ולהפעיל מחדש את המחשב, סגור את המסך **Main Menu**.

- 5 בתפריט שמופיע, בחר באפשרות **Boot from CD-ROM** (אתחל מכונן תקליטורים).
- 6 הקש 1 כדי להפעיל את התפריט *ResourceCD*.
- 7 הקש 2 כדי להפעיל את תוכנית האבחון של Dell.
- 8 בחר **Run the 32 Bit Dell Diagnostics** מהרשימה הממוספרת. אם רשומות מספר גרסאות, בחר את הגרסה המתאימה למחשב שברשותך.
- 9 כשהמסך **Main Menu** (תפריט ראשי) של תוכנית האבחון של Dell מופיע, בחר את הבדיקה שברצונך להפעיל.

סך Main Menu של תוכנית האבחון של Dell

- 1 לאחר טעינת תוכנית האבחון של Dell והופעת המסך **Main Menu** (תפריט ראשי), לחץ על הלחצן של האפשרות הרצויה.

אפשרות	פעולה
Express Test (בדיקה מהירה)	ביצוע בדיקה מהירה של התקנים. בדיקה זו נמשכת בדרך כלל בין 10 ל- 20 דקות ואינה דורשת את התערבותך. הפעל את Express Test תחילה כדי לאתר את הבעיה במהירות.
Extended Test (בדיקה מורחבת)	ביצוע בדיקה מקיפה של התקנים. בדיקה זו נמשכת בדרך כלל שעה או יותר ומחייבת אותך לענות על שאלות מדי פעם.
Custom Test (בדיקה מותאמת אישית)	בדיקת התקן מסוים. באפשרותך להתאים אישית את הבדיקות שברצונך לבצע.
Symptom Tree (עץ תסמינים)	אפשרות זו מפרטת את התסמינים הנפוצים ביותר ומאפשרת לבחור בדיקה בהתאם לתסמין של הבעיה שבה נתקלת.

- 2 אם במהלך בדיקה המערכת נתקלת בבעיה, מופיעה הודעה עם קוד השגיאה ותיאור הבעיה. העתק את קוד השגיאה ואת תיאור הבעיה ופעל לפי ההוראות המופיעות על המסך.
אם אין באפשרותך לפתור את מצב הבעיה, פנה אל Dell.

הערה: תג השירות של המחשב מוצג בחלק העליון של כל מסך בדיקה. אם תפנה אל Dell, בתמיכה הטכנית יבקשו ממך את תג השירות.



הפעלת תוכנית האבחון של Dell מהכונן הקשיח

תוכנית האבחון של Dell ממוקמת במחיצה נסתרת בכונן הקשיח המיועדת לתוכנית השירות.

הערה: אם המחשב אינו מציג תמונת מסך, פנה אל Dell.

1 כבה את המחשב.

2 הפעל את המחשב. כאשר מופיע הלוגו DELL™, הקש מייד על <F12>.

אם אתה ממתין זמן רב מדי והלוגו של מערכת ההפעלה מופיע, המשך להמתין עד אשר יופיע שולחן העבודה של Microsoft® Windows®. לאחר מכן כבה את המחשב ונסה שוב.

3 כאשר רשימת ההתקנים של האתחול מופיעה, בחר **Diagnostics** והקש <Enter>.

המחשב מפעיל את Pre-boot System Assessment (תוכנית לבדיקת המערכת לפני האתחול) - סדרה של בדיקות ראשוניות של לוח המערכת, המקלדת, הדיסק הקשיח והצג.

- במהלך הבדיקה, ענה על השאלות שמופיעות על המסך.
- אם מזוהה תקלה, המחשב עוצר ומשמיע צפצוף. כדי להפסיק את תהליך הבדיקה ולהפעיל מחדש את המחשב, הקש <n>; כדי להמשיך לבדיקה הבאה, הקש <y>; כדי לבדוק שוב את הרכיב שהתגלתה בו תקלה, הקש <t>.
- אם מזוהות תקלות במהלך ה- Pre-boot System Assessment, לפני שתמשיך בתוכנית האבחון של Dell רשום את קודי השגיאה ולאחר מכן פנה אל Dell.

אם בדיקת ה- Pre-boot System Assessment מסתיימת בהצלחה, תקבל ההודעה הבאה:
Booting Dell Diagnostic Utility Partition. Press any key to continue.
(מאתחל את מחיצת תוכנית האבחון של Dell. הקש על מקש כלשהו כדי להמשיך.)

הערה: אם מוצגת הודעה שהמחיצה של תוכנית האבחון לא נמצאה, הפעל את תוכנית האבחון של Dell מהתקליטור *Drivers and Utilities* (מנהלי התקנים ותוכניות שירות).

4 הקש על מקש כלשהו כדי להפעיל את תוכנית האבחון של Dell ממחיצת תוכנית האבחון בדיסק הקשיח.

הפעלת תוכנית האבחון של Dell מהתקליטור Drivers and Utilities

1 חבר כונן תקליטורים למערכת.

2 הכנס את התקליטור *Drivers and Utilities* (מנהלי התקנים ותוכניות שירות).

3 כבה והפעל מחדש את המחשב.

כאשר מופיע הלוגו DELL, הקש מייד על <F12>.

אם אתה ממתין זמן רב מדי והלוגו של Windows מופיע, המשך להמתין עד אשר יופיע שולחן העבודה של Windows. לאחר מכן כבה את המחשב ונסה שוב.

הערה: שלבים הבאים משנים את רצף האתחול באופן חד פעמי בלבד. בהפעלה הבאה, המחשב יאתחל בהתאם להתקנים שצוינו בהגדרת המערכת.

3 כאשר רשימת ההתקנים של האתחול מופיעה, בחר **CD/DVD/CD-RW Drive** והקש <Enter>.

4 בחר באפשרות **CD/DVD/CD-RW Drive** מתפריט האתחול של התקליטור.

בעיות תוכנה אחרות

עיון בתיעוד התוכנה או פנה ליצרן התוכנה לקבלת מידע לפתרון בעיות —

- ודא שהתוכנית תואמת למערכת ההפעלה המותקנת במחשב.
- ודא שהמחשב עונה על דרישות החומרה המינימליות הדרושות להפעלת התוכנה. לקבלת מידע, עיין בתיעוד התוכנה.
- ודא שהתוכנה הותקנה והוגדרה כהלכה.
- ודא שמנהלי ההתקנים אינם מתנגשים עם התוכנית.
- במידת הצורך, הסר ולאחר מכן התקן מחדש את התוכנית.

גבה את הקבצים שלך מיד

השתמש בתוכנית לסריקת וירוסים כדי לבדוק את הדיסק הקשיח, התקליטונים או התקליטורים

שמור וסגור את כל הקבצים הפתוחים, צא מכל התוכניות הפתוחות וכבה את המחשב דרך התפריט Start (התחל)

סרוק את המחשב לחיפוש תוכנות ריגול — אם ביצעו המחשב איטיים, פרסומות מוקפצות מתקבלות לעתים קרובות, או שיש בעיות בהתחברות לאינטרנט, ייתכן שהמחשב נגוע בתוכנת ריגול. השתמש בתוכנת אנטי-וירוס הכוללת הגנה מפני תוכנות ריגול (ייתכן שיהיה עליך לשדרג את התוכנית) כדי לסרוק את המחשב ולהסיר תוכנות ריגול. לקבלת מידע נוסף, עבור אל support.dell.com וחפש את מילת המפתח *spyware* (תוכנת ריגול).

הפעל את תוכנית האבחון של Dell — אם כל הבדיקות עוברות בהצלחה, מצב השגיאה קשור לבעיה בתוכנה.

הפעלת תוכנית האבחון של Dell

מתי להשתמש בתוכנית האבחון של Dell

אם נתקלת בבעיה במחשב, בצע את הבדיקות שבסעיף "פתרון בעיות" והפעל את תוכנית האבחון של Dell, לפני שתפנה אל Dell בבקשה לסיוע טכני.

שים לב: תוכנית האבחון של Dell פועלת רק במחשבי Dell™.

הפעל את תוכנית האבחון של Dell מהכונן הקשיח או מהתקליטור *Drivers and Utilities* (מנהלי התקנים ותוכניות שירות) (מוכר גם כ- *ResourceCD*).

תוכנית מפסיקה להגיב

סיים את פעולת התוכנית —

- 1 הקש בו-זמנית <Ctrl><Shift><Esc>.
- 2 לחץ על **Applications** (יישומים).
- 3 לחץ על התוכנית שאינה מגיבה.
- 4 לחץ על **End Task** (סיים משימה).

תוכנית קורסת שוב ושוב

 **הערה:** תוכנות כוללות בדרך כלל הוראות התקנה בתיעוד או בתקליטון/תקליטור המצורפים אליהן.

עיין בתיעוד התוכנה — במידת הצורך, הסר ולאחר מכן התקן מחדש את התוכנית.

תוכנית מיועדת לגרסה קודמת של מערכת ההפעלה Microsoft® Windows®

אם מערכת ההפעלה היא **Windows XP**, הפעל את ה- **Program Compatibility Wizard** (אשף תאימות התוכניות) —

ה- **Program Compatibility Wizard** (אשף תאימות התוכניות) מגדיר את התצורה של תוכנית כך שתופעל בסביבה דומה לסביבות שאינן של מערכת ההפעלה **Windows XP**.

- 1 לחץ על הלחצן **Start** (התחל), הצבע על **All Programs** (כל התוכניות) <- **Accessories** (עזרים) ולאחר מכן לחץ על **Program Compatibility Wizard** (אשף תאימות התוכניות).
- 2 במסך הפתיחה, לחץ על **Next** (הבא).
- 3 בצע את ההוראות המופיעות על המסך.

מופיע מסך בצבע כחול מלא

כבה את המחשב — אם אינך מצליח לקבל תגובה בלחיצה על מקש במקלדת או בהזזה של העכבר, לחץ לחיצה ארוכה על לחצן ההפעלה למשך 8 עד 10 שניות לפחות, עד שהמחשב יכבה. לאחר מכן, הפעל מחדש את המחשב.

אחסון סוללה

בעת אחסון המחשב לזמן ממושך, הוצא את הסוללה. הסוללה מתרוקנת בעת אחסון ממושך. לאחר אחסון ממושך, טען את הסוללה לגמרי לפני השימוש בה.

פתרון בעיות

תוכנת מערכת מחשב מחברת (Notebook System Software - NSS)

אם תתקין מחדש את מערכת ההפעלה במחשב, עליך להתקין מחדש גם את תוכנית השירות NSS. תוכנית שירות זו זמינה בתקליטור Drivers and Utilities (מנהלי התקנים ותוכניות שירות) האופציונלי ובאתר האינטרנט של התמיכה של Dell בכתובת www.support.dell.com.

כדי להוריד את תוכנית השירות, עבור ל- **Downloads** (הורדות) באתר support.dell.com ובחר את דגם המחשב שברשותך מהתפריט הנפתח. תחת **Select Your Download Category** (בחר את קטגוריית ההורדה) בחר **System and Configuration Utilities** (תוכניות שירות למערכת ולתצורה), בחר את מערכת ההפעלה שברשותך ואת השפה שלה ולאחר מכן בצע את ההוראות.

תוכנית השירות NSS מספקת עדכונים קריטיים למערכת ההפעלה ותמיכה בכוני תקליטונים USB בגודל 3.5 אינץ' של Dell, מעבדי Intel® Pentium® M, מעבדי Intel® Celeron® M, כוננים אופטיים והתקני USB. תוכנית השירות NSS נחוצה לפעולתו התקינה של מחשב Dell שברשותך. התוכנה מזהה אוטומטית את המחשב ומערכת ההפעלה ומתקינה את העדכונים המתאימים לתצורת המחשב.

הערה: תוכנית NSS קריטית לפעולתם התקינה של התקני USB. 

נעילות ובעיות תוכנה

⚠ התראה: לפני שתתחיל לבצע הליך כלשהו בסעיף זה, בצע את הוראות הבטיחות במדריך מידע המוצר.

המחשב אינו עולה

ודא שמתאם זרם החילופין מחובר היטב למחשב ולשקע החשמל

המחשב מפסיק להגיב

⏻ שים לב: נתונים עלולים לאבד אם אינך מצליח לבצע כיבוי של מערכת ההפעלה.

כבה את המחשב — אם אינך מצליח לקבל תגובה בלחיצה על מקש במקלדת או בהזזה של העכבר, לחץ לחיצה ארוכה על לחצן ההפעלה למשך 8 עד 10 שניות לפחות, עד שהמחשב יכבה. לאחר מכן, הפעל מחדש את המחשב.

הוצאת סוללה

⚠ התראה: לפני ביצוע הליכים אלה, נתק את המודם משקע הטלפון בקיר.

1 ודא שהמחשב כבוי או מחובר לשקע חשמל.

2 הסט והחזק את תפסי תא הסוללה בתחתית המחשב ולאחר מכן הוצא את הסוללה מהתא.

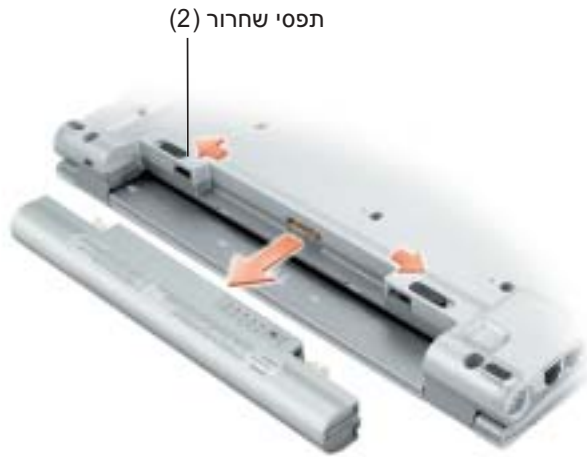

התקנת סוללה

החלק את הסוללה לתוך התא עד שתשמע את נקישת התפס.



מד בריאות

משך הפעולה של הסוללה תלוי במידה ניכרת במספר הטעינות שלה.

לאחר מאות מחזורים של טעינה ופריקה, סוללות מאבדות חלק מקיבולת הטעינה, או את "בריאות" הסוללה. כדי לבדוק את בריאות הסוללה, לחץ לחיצה ארוכה על מד טעינת הסוללה במשך 3 שניות לפחות. אם לא מופיעות נוריות, הסוללה במצב טוב ונותרו יותר מ-80 אחוז מקיבולת הטעינה המקורית. כל נורית מייצגת ירידה של מספר אחוזים. אם נדלקות חמש נוריות, נותרו פחות מ-60 אחוז מקיבולת הטעינה ועליך לשקול להחליף את הסוללה. לקבלת מידע נוסף אודות משך הפעולה של הסוללה, עיין בסעיף "מפרטים" במדריך למשתמש.

אזהרת סוללה חלשה

שים לב: למנוע אובדן נתונים או השחתת נתונים, שמור את עבודתך מיד עם הופעת אזהרת סוללה חלשה. לאחר מכן, חבר את המחשב לשקע חשמל. אם הסוללה מתרוקנת לגמרי, מצב שינה מתחיל באופן אוטומטי.

חלון מוקפץ מציג אזהרה לאחר התרוקנות כ-90 אחוז מטעינת הסוללה. עיין בסעיף "ניהול צריכת חשמל" במדריך למשתמש.

טעינת הסוללה

הערה: מתאם זרם החילופין טוען סוללה ריקה לגמרי תוך 2 שעות לערך, כאשר המחשב כבוי. זמן הטעינה ארוך יותר כאשר המחשב מופעל. באפשרותך להשאיר את הסוללה במחשב ככל שתחפוץ. המעגלים החשמליים הפנימיים של הסוללה מונעים טעינת יתר.



בעת חיבור המחשב לשקע חשמל או התקנת סוללה כאשר המחשב מחובר לשקע חשמל, המחשב בודק את הטעינה והטמפרטורה של הסוללה. במקרה הצורך, מתאם זרם החילופין טוען את הסוללה ושומר על הסוללה טעונה.

אם הסוללה חמה עקב שימוש במחשב או שהייה בסביבה חמה, הסוללה עשויה שלא להיטען בעת חיבור המחשב לשקע חשמל.

הסוללה חמה מכדי להיטען אם הנורית  מהבהבת בירוק ובכתום לחילופין. נתק את המחשב משקע החשמל והנח למחשב ולסוללה להתקרר לטמפרטורת החדר. לאחר מכן, חבר את המחשב לשקע חשמל כדי להמשיך בטעינת הסוללה.

לקבלת מידע נוסף אודות פתרון בעיות סוללה, עיין בסעיף "בעיות חשמל" במדריך למשתמש.

הסמלים הבאים מוצגים בחלון **Battery Meter** (מד סוללה):

-  המחשב או התקן העגינה מופעלים באמצעות סוללה.
-  המחשב או התקן העגינה מחוברים לשקע חשמל ומופעלים בזרם חילופין (AC).
-  המחשב או התקן העגינה מחוברים לשקע חשמל ומופעלים בזרם חילופין (AC).

לקבלת מידע נוסף אודות QuickSet, לחץ לחיצה ימנית על הסמל  באזור ההודעות (נמצא בפינה הימנית התחתונה של שולחן העבודה של Windows) ולאחר מכן לחץ על **Help** (עזרה).

מד צריכת חשמל של Microsoft® Windows®

מד צריכת החשמל של Windows מציין את יתרת הטעינה בסוללה. כדי לבדוק את מד צריכת החשמל, לחץ פעמיים על הסמל  בסרגל המשימות. לקבלת מידע נוסף אודות הכרטיסייה **Power Meter** (מד צריכת חשמל), עיין במדריך למשתמש.

אם המחשב מחובר לשקע חשמל, מופיע סמל .

מד טעינה

לפני התקנת סוללה, לחץ על לחצן המצב במד טעינת הסוללה, כדי להדליק את נוריות רמת הטעינה. כל אחת מהנוריות מייצגת כ- 20 אחוזים מכלל טעינת הסוללה. לדוגמה, אם בסוללה נותרו 80 אחוזים מהמטען, ארבע מהנוריות ידלקו. אם אף נורית אינה דולקת, הסוללה אינה טעונה.



משך הפעולה של הסוללה משתנה בהתאם לתנאי ההפעלה. משך הפעולה יורד במידה משמעותית בעת ביצוע הפעולות הבאות, אך לא מוגבל להן:

- שימוש בהתקני תקשורת אלחוטית או בהתקני USB
- שימוש בהגדרות תצוגה בהירות מאוד, שומרי מסך תלת-ממדיים, או תוכניות הצורכות חשמל רב כגון משחקי תלת-ממד
- הפעלת המחשב במצב ביצועים מרביים

הערה: מומלץ לחבר את המחשב לשקע חשמל בעת כתיבה לתקליטור או ל-DVD.

באפשרותך לבדוק את טעינת הסוללה לפני התקנתה במחשב. באפשרותך גם להגדיר את אפשרויות ניהול צריכת החשמל כדי לקבל התראה כאשר טעינת הסוללה נמוכה.

התראה: שימוש בסוללה לא תואמת עלול לגרום לשריפה או להתפוצצות. החלף את הסוללה רק בסוללה תואמת שנרכשה מ-Dell. סוללת הליתיום-יון מתוכננת לעבודה עם מחשב Dell שברשותך. אל תשתמש בסוללה ממחשבים אחרים במחשב שברשותך.

התראה: אל תשליך סוללות לאשפה הביתית. כאשר הסוללה אינה נטענת עוד, פנה אל הרשות המקומית לפינוי אשפה לקבלת ייעוץ אודות סילוק סוללות ליתיום-יון. ראה, "סילוק סוללות" במדריך מידע המוצר.

התראה: שימוש לא הולם בסוללה עשוי להגביר את הסכנה של שריפה או כווייה כימית. אין לנקב, לשרוף, לפרק, או לחשוף את הסוללה לטמפרטורות גבוהות מ-65°C (149°F). הרחק את הסוללה מהשיג ידם של ילדים. יש לטפל בזהירות בסוללות שניזוקו או שדולפות. סוללות פגומות עשויות לדלוף ולגרום לפציעות או לנזק בצידוד.

בדיקת רמת הטעינה של הסוללה

מד הסוללה Dell QuickSet, החלון **Power Meter** (מד צריכת חשמל) והסמל  של Microsoft® Windows®, מד טעינת הסוללה ומד הבריאות, ואזהרת הסוללה החלשה, מספקים מידע אודות טעינת הסוללה.

מד הסוללה Dell™ QuickSet

אם מותקן Dell QuickSet, הקש <Fn><F3> כדי להציג את מד הסוללה QuickSet. החלון **Battery Meter** (מד סוללה) מציג מצב, רמת טעינה וזמן השלמת טעינה עבור הסוללה שבמחשב.

מבט מלמטה

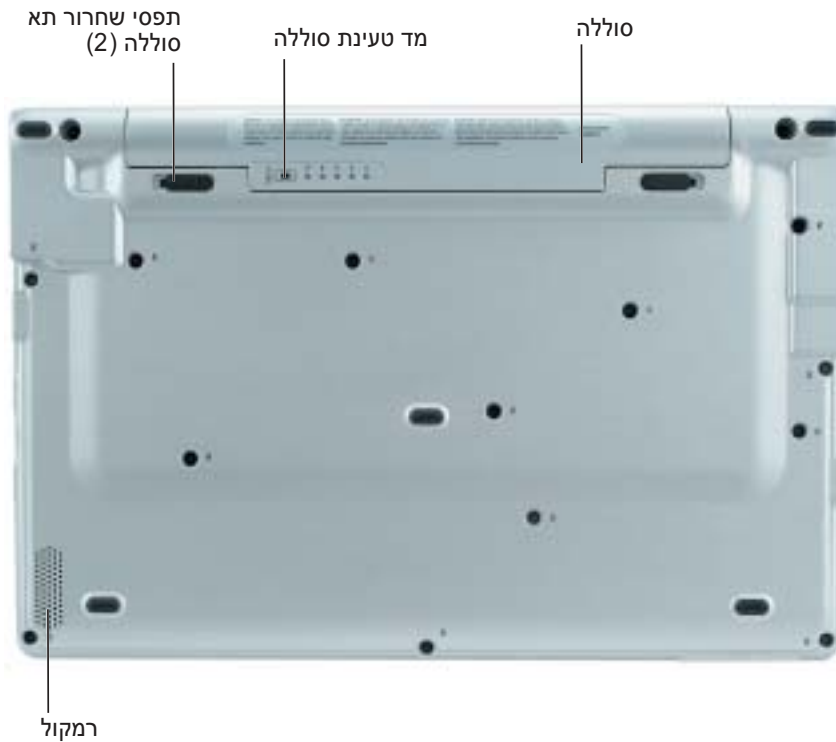

שימוש בסוללה

ביצועי הסוללה

התראה: לפני שתתחיל לבצע הליך כלשהו בסעיף זה, בצע את הוראות הבטיחות המפורטות במדריך מידע המוצר. 

הערה: לקבלת מידע אודות האחריות של Dell עבור המחשב, עיין במדריך מידע המוצר או במסמך האחריות הנפרד המצורף למחשב. 

לקבלת ביצועי מחשב מיטביים וכדי לסייע בשמירת הגדרות BIOS, הפעל את מחשב Dell™ הנייד שברשותך כאשר הסוללה הראשית מותקנת תמיד. השתמש בסוללה להפעלת המחשב, כאשר אינו מחובר לשקע השמל. סוללה אחת מצורפת כציוד סטנדרטי בתא הסוללות.

מבט משמאל

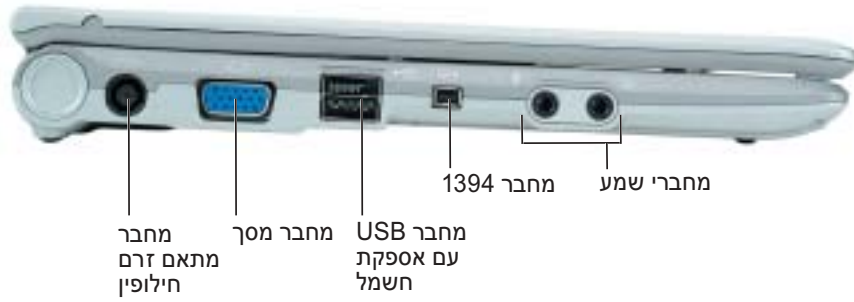

מבט מימין

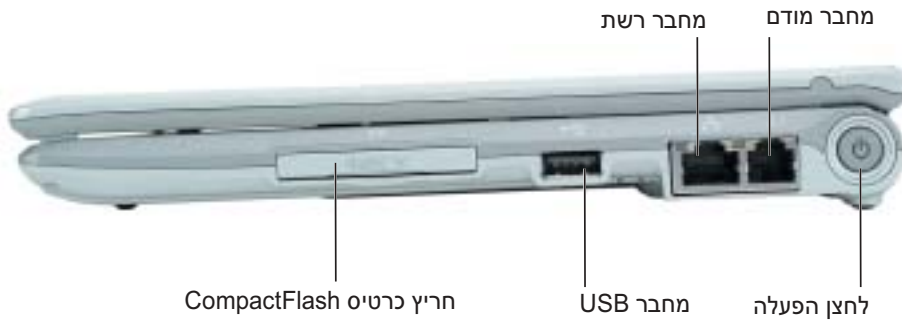

מבט מאחור



אודות המחשב

מבט מלפנים

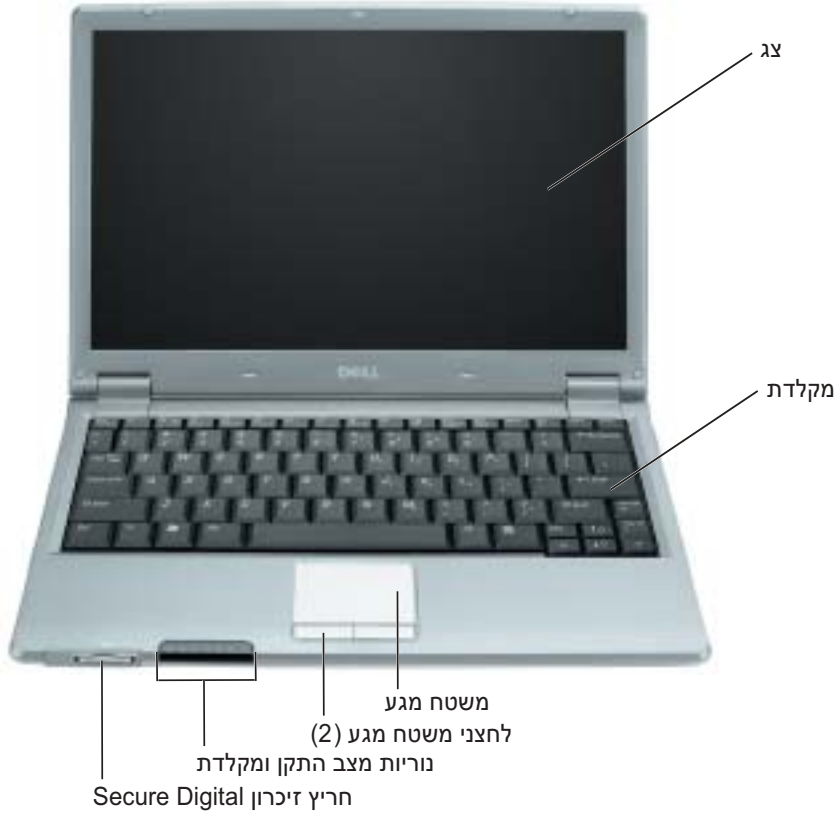

3 חבר את מתאם זרם החילופין למחבר של מתאם זרם החילופין במחשב ולשקע החשמל.



4 פתח את צג המחשב ולחץ על לחצן ההפעלה כדי להפעיל את המחשב.



מה אתה מחפש?

אתר זאת כאן

- כיצד להשתמש ב-Windows XP
- תיעוד עבור המחשב
- תיעוד עבור התקנים (כגון מודם)

מרכז העזרה והתמיכה של Windows

- 1 לחץ על הלחצן **Start** (התחל) ולאחר מכן לחץ על **Help and Support** (עזרה ותמיכה).
- 2 הקלד מילה או צירוף מילים המתארים את הבעיה בה נתקלת ולחץ על סמל החץ.
- 3 לחץ על הנושא המתאר את הבעיה.
- 4 בצע את ההוראות המופיעות על המסך.

- כיצד להתקין מחדש את מערכת ההפעלה

תקליטור מערכת ההפעלה

מערכת ההפעלה כבר מותקנת במחשב. כדי להתקין מחדש את מערכת ההפעלה, עליך להשתמש בתקליטור מערכת ההפעלה. לקבלת הוראות, עיין במדריך למשתמש של Dell Precision.

לאחר התקנה מחדש של מערכת ההפעלה, השתמש בתקליטור *Drivers and Utilities* (מנהלי התקנים ותוכניות שירות) כדי להתקין מחדש מנהלי התקנים עבור ההתקנים המצורפים למחשב.



מפתח המוצר של מערכת ההפעלה נמצא על המחשב.

הערה: צבע התקליטור משתנה בהתאם למערכת ההפעלה שהזמנת.

הערה: תקליטור מערכת ההפעלה הוא אופציונלי ועשוי שלא להיות מצורף לכל המחשבים.

התקנת המחשב

⚠ התראה: לפני שתתחיל לבצע הליך כלשהו בסעיף זה, בצע את הוראות הבטיחות במדריך מידע המוצר.

- 1 הוצא את תיבת העזרים מהאריזה.
- 2 הוצא מתוך תיבת העזרים את הפריטים שתזדקק להם כדי להשלים את התקנת המחשב. תיבת העזרים מכילה גם תיעוד למשתמש וכל תוכנה או חומרה נוספת (כגון כרטיסי PC, כוננים או סוללות) שהזמנת.

אתר זאת כאן	מה אתה מחפש?
<p>אתר האינטרנט של התמיכה של Dell — support.dell.com</p> <p>הערה: בחר את האזור שלך, כדי להציג את אתר התמיכה המתאים.</p> <p>הערה: באפשרות לקוחות ארגוניים, ממשלתיים וחינוכיים להשתמש גם באתר התמיכה Dell Premier המותאם אישית בכתובת premier.support.dell.com. ייתכן שהאתר לא יהיה זמין בכל האזורים.</p>	<ul style="list-style-type: none"> • פתרונות — רמזים ועצות לפתרון בעיות, מאמרים של טכנאים, קורסים מקוונים ושאלות נפוצות • קהילה — דיון מקוון עם לקוחות אחרים של Dell שדרוגים — מידע אודות שדרוגים עבור רכיבים, כגון זיכרון, הכונן הקשיח ומערכת ההפעלה • טיפול בלקוחות — מידע ליצירת קשר, פנייה לשירות ומצב הזמנה, אחריות ומידע אודות תיקונים • שירות ותמיכה — מצב פנייה לשירות והיסטוריית תמיכה, איש קשר של השירות, דיונים מקוונים ותמיכה טכנית • חומר עזר — תיעוד מחשב, פרטים על תצורת המחשב, מפרטי מוצרים וסקירות טכניות • הורדות — מנהלי התקנים מאושרים, תיקונים ועדכוני תוכנה • תוכנת מערכת מחשב מחברת (NSS) — אם תתקין מחדש את מערכת ההפעלה במחשב, עליך להתקין מחדש גם את תוכנית השירות NSS. תוכנית השירות NSS מספקת עדכונים קריטיים למערכת ההפעלה ותמיכה בכונני תקליטונים USB בגודל 3.5 אינץ' של Dell™, מעבדי Intel® Pentium® M, מעבדי Intel® Celeron® M, כוננים אופטיים והתקני USB. תוכנית השירות NSS נחוצה לפעולתו התקינה של מחשב Dell שברשותך. התוכנה מזהה אוטומטית את המחשב ומערכת ההפעלה ומתקינה את העדכונים המתאימים לתצורת המחשב. <p>כדי להוריד את תוכנת מערכת מחשב מחברת:</p> <ol style="list-style-type: none"> 1 עבור אל support.dell.com ולחץ על Downloads (הורדות). 2 הזן את תג השירות או את דגם המוצר. 3 בתפריט הנפתח Download Category (קטגוריית הורדה), לחץ על All (הכל). 4 בחר את מערכת ההפעלה ואת שפת מערכת ההפעלה של המחשב שברשותך ולחץ על Submit (שלח). 5 תחת Select a Device (בחר התקן), גלול אל System and Configuration Utilities (תוכניות שירות למערכת ולתצורה) ולחץ על Dell Notebook System Software.

מדריך מידע מוצר של Dell™



- מידע אודות אחריות
- תנאים והתניות (ארה"ב בלבד)
- הוראות בטיחות
- מידע תקינה
- מידע ארגונומי
- הסכם רשיון למשתמש קצה

אתר זאת כאן

מדריך למשתמש Latitude

מרכז העזרה והתמיכה של *Microsoft® Windows® XP*

1 לחץ על הלחצן **Start** (התחל) ולאחר מכן לחץ על **Help and Support** (עזרה ותמיכה).

2 לחץ על **User's and system guides** (מדריכי משתמש ומערכת) ולחץ על **User's guides** (מדריכים למשתמש).

המדריך למשתמש זמין גם בתקליטור האופציונלי *Drivers and Utilities*.

תג שירות ורישיון Microsoft Windows

תוויות אלה נמצאות על המחשב.

- השתמש בתג השירות כדי לזהות את המחשב שלך בזמן השימוש ב- **support.dell.com** או פנייה לתמיכה טכנית.
- הזן את קוד השירות המהיר כדי לנתב את השיחה בעת פנייה לתמיכה טכנית.



מה אתה מחפש?

- כיצד להסיר ולהחליף חלקים מפרט
- כיצד להגדיר תצורה של הגדרות מערכת
- כיצד לפתור בעיות



• תג שירות וקוד שירות מהיר

• תווית רישוי של Microsoft Windows

איתור מידע

הערה: תכונות אחדות עשויות שלא להיות זמינות במחשב שברשותך או במדינות מסוימות.



הערה: ייתכן שמידע נוסף יסופק יחד עם המחשב.

מה אתה מחפש?	אתר זאת כאן
<ul style="list-style-type: none"> • תוכנית אבחון עבור המחשב • מנהלי התקנים עבור המחשב • תיעוד המחשב • תיעוד ההתקנים <p>תוכנת מערכת שולחנית (Desktop System Software - DSS)</p> <p>תוכנת מערכת מחשב מחברת (Notebook System Software - NSS)</p>	<p>התקליטור Drivers and Utilities (מנהלי התקנים ותוכניות שירות) (נקרא גם ResourceCD [תקליטור משאבים]).</p>  <p>התיעוד ומנהלי ההתקנים כבר מותקנים במחשב. באפשרותך להשתמש בתקליטור כדי להתקין מחדש מנהלי התקנים, להפעיל את תוכנית האבחון של Dell, או לגשת לתיעוד.</p> <p>התקליטור עשוי לכלול קובצי Readme המספקים מידע של הרגע האחרון לגבי שינויים טכניים במחשב או חומר טכני מתקדם לטכנאים או למשתמשים מנוסים.</p> <p>הערה: עדכונים למנהלי התקנים ותיעוד ניתן למצוא באתר support.dell.com.</p> <p>הערה: התקליטור Drivers and Utilities הוא אופציונלי ועשוי שלא להיות מצורף למחשב שברשותך.</p>
<ul style="list-style-type: none"> • כיצד להתקין את המחשב שלי • מידע אודות פתרון בעיות בסיסיות • הפעלת תוכנית האבחון של Dell • כיצד להסיר ולהתקין חלקים 	<p>מדריך עזר מהיר</p>  <p>הערה: מדריך העזר המהיר הוא אופציונלי ועשוי שלא להיות מצורף למחשב שברשותך.</p> <p>הערה: מסמך זה זמין גם בתבנית PDF באתר support.dell.com</p>

תוכן עניינים

159	איתור מידע
162	התקנת המחשב
164	אודות המחשב
164	מבט מלפנים
165	מבט משמאל
165	מבט מימין
165	מבט מאחור
166	מבט מלמטה
166	שימוש בסוללה
166	ביצועי הסוללה
167	בדיקת רמת הטעינה של הסוללה
169	טעינת הסוללה
170	הוצאת סוללה
170	התקנת סוללה
171	אחסון סוללה
171	פתרון בעיות
		תוכנת מערכת מחשב מחברת
171	(Notebook System Software - NSS)
171	נעילות ובעיות תוכנה
173	הפעלת תוכנית האבחון של Dell
173	מתי להשתמש בתוכנית האבחון של Dell
174	הפעלת תוכנית האבחון של Dell מהכונן הקשיח
		הפעלת תוכנית האבחון של Dell מהתקליטור
174	Drivers and Utilities
175	מסך Main Menu של תוכנית האבחון של Dell

הערות, הודעות והתראות

-  **הערה:** "הערה" מציינת מידע חשוב המסייע להשתמש במחשב ביתר יעילות.
-  **שים לב:** "שים לב" מצוין נזק אפשרי לחומרה או אובדן נתונים, ומסביר כיצד ניתן למנוע את הבעיה.
-  **התראה:** "התראה" מציינת אפשרות של נזק לרכוש, פגיעה גופנית או מוות.

קיצורים וראשי תיבות

לקבלת רשימה מלאה של קיצורים וראשי תיבות, עיין במדריך למשתמש.

-  **הערה:** תכונות אחדות עשויות שלא להיות זמינות במחשב שברשותך או במדינות מסוימות.

המידע במסמך זה עשוי להשתנות ללא הודעה.
© 2005 Dell Inc. כל הזכויות שמורות.

חל איסור מוחלט על העתקה מכל סוג ללא הרשאה בכתב מ-Dell Inc.

סימנים מסחריים שבשימוש בטקסט זה: *Dell*, הלוגו *DELL* ו-*Latitude* הם סימנים מסחריים של *Dell Inc.*; *Pentium*, *Intel* ו-*Celeron* הם סימנים מסחריים רשומים של *Intel Corporation* ו-*Microsoft* ו-*Windows* הם סימנים מסחריים רשומים של *Microsoft Corporation*.

ייתכן שייעשה שימוש בסימנים מסחריים ובשמות מסחריים אחרים במסמך זה כדי להתייחס לישויות הטוענות לבעלות על הסימנים והשמות, או למוצרים שלהן. *Dell Inc.* מוותרת על כל חלק קנייני בסימנים מסחריים ושמות מסחריים פרט לאלה שבבעלותה.

דגמים PP05S

ינואר 2005 P/N P6419 Rev. A00

Dell™ Latitude™ X1

מדריך עזר מהיר

דגמים PP05S

www.dell.com | support.dell.com